

Quick start guide



NVR-6432-H2/F

NOVUS[®]

IMPORTANT SAFEGUARDS AND WARNINGS

THE PRODUCT MEETS THE REQUIREMENTS CONTAINED IN THE FOLLOWING DIRECTIVES:

 **DIRECTIVE 2014/30/EU OF THE EUROPEAN PARLIAMENT AND OF THE COUNCIL of 26 February 2014** on the harmonisation of the laws of the Member States relating to electromagnetic compatibility (OJ L 96, 29.3.2014, p. 79–106, with changes)

DIRECTIVE 2014/35/EU OF THE EUROPEAN PARLIAMENT AND OF THE COUNCIL of 26 February 2014 on the harmonization of the laws of the Member States relating to the making available on the market of electrical equipment designed for use within certain voltage limits.



DIRECTIVE 2012/19/EU OF THE EUROPEAN PARLIAMENT AND OF THE COUNCIL of 4 July 2012 on waste electrical and electronic equipment (WEEE) (OJ L 197, 24.7.2012, p. 38–71, with changes)



DIRECTIVE 2011/65/EU OF THE EUROPEAN PARLIAMENT AND OF THE COUNCIL of 8 June 2011 on the restriction of the use of certain hazardous substances in electrical and electronic equipment (OJ L 174, 1.7.2011, p. 88–110, with changes)



Information

The device, as a part of professional CCTV system used for surveillance and control, is not designed for self installation in households by individuals without technical knowledge. The manufacturer is not responsible for defects and damages resulted from improper or inconsistent with user's manual installation of the device in the system.

ATTENTION!

PRIOR TO UNDERTAKING ANY ACTION THAT IS NOT PROVISIONED FOR THE GIVEN PRODUCT IN ITS USER'S MANUAL AND OTHER DOCUMENTS DELIVERED WITH THE PRODUCT, OR THAT ARISES FROM THE NORMAL APPLICATION OF THE PRODUCT, ITS MANUFACTURER MUST BE CONTACTED OR THE RESPONSIBILITY OF THE MANUFACTURER FOR THE RESULTS OF SUCH AN ACTION SHELL BE EXCLUDED.

1. Prior to undertaking any action please consult the following manual and read all the safety and operating instructions before starting the device.
2. Please keep this manual for the lifespan of the device in case referring to the contents of this manual is necessary;
3. All the safety precautions referred to in this manual should be strictly followed, as they have a direct influence on user's safety and durability and reliability of the device;
4. All actions conducted by the servicemen and users must be accomplished in accordance with the user's manual;
5. The device should be disconnected from power sources during maintenance procedures;
6. Usage of additional devices and components neither provided nor recommended by the producer is forbidden;
7. You are not allowed to use the device in high humidity environment (i.e. close to swimming pools, bath tubs, damp basements);
8. Mounting the device in places where proper ventilation cannot be provided (e. g. closed lockers etc.) is not recommended since it may lead to heat build-up and damaging the device itself as a consequence;
9. Mounting the device on unstable surface or using not recommended mounts is forbidden. Improperly mounted device may cause a fatal accident or may be seriously damaged itself. The device must be mounted by qualified personnel with proper authorization, in accordance with this user's manual.
10. Device should be supplied only from a power sources whose parameters are in accordance with those specified by the producer in the devices technical datasheet. Therefore, it is forbidden to supply the devices from a power sources with unknown parameters, unstable or not meeting producer's requirements;
11. You cannot allow any metal objects get inside the recorder. It might cause serious damage. If a metal object gets inside the device contact the authorised Novus service immediately.
12. The manufacturer does not bear responsibility for damage or loss of data stored on HDDs or other media occurred during the usage of the product.

Due to the product being constantly enhanced and optimized, certain parameters and functions described in the manual in question may change without further notice.

We strongly suggest visiting the www.novuscctv.com website in order to access the newest manual.

Technical changes reserved without prior notice and printing errors possible.

FOREWORD INFORMATION

1. FOREWORD INFORMATION**1.1. Network recorder's technical data**

Video	
IP Cameras	up to 32 channels at 4000 x 3000 resolution (video + audio)
Maximum Supported Camera Resolution	4000 x 3000
Compression	H.264, H.265, H.265+, H.265 Smart
Monitor Output	main (split screen, full screen, sequence): 1 x VGA, 1 x HDMI (4K UltraHD) (up to 2 monitors simultaneously) spot: 1 x HDMI (FullHD)
Dualstreaming Support	yes
Fisheye Support	yes, 6000 IP series cameras
Audio	
Audio Input/Output	1 x line-in (RCA) / 1 x line-out (RCA), 1 x HDMI
Recording	
Recording Speed	960 fps (32 x 30 fps for 4000 x 3000)
Stream Size	192 Mb/s in total from all cameras
Recording Mode	time-lapse, triggered by: manual, alarm input, motion detection
Prealarm/Postalarm	up to 5 s/up to 600 s
Display	
Display Speed	960 fps (32 x 30 fps)
Playback	
Playback Speed	480 fps (16 x 30 fps)
Recorded Data Search	by date/time, events, motion in a defined area, related to face recognition
Backup	
Backup Methods	USB port (HDD or Flash memory), network
Backup File Format	AVI, RPAS (player included)
Storage	
Internal Storage	available mount: 2 x HDD 3.5" 10 TB SATA
Total Internal Capacity	20 TB
Alarm	
Internal Alarm Input/Output	8/4 relay type
Camera Alarm Input/Output	supports camera's alarm input/output
Motion Detection	supports camera's motion detection
System Reaction to Alarm Events	buzzer, recording activation, PTZ, e-mail with attachment, Full Screen
Intelligent image analysis	
Supported Functions	Exception, Scene Change, Video Blurred, Video Color Cast, Tripwire, Zone entrance, Abandoned Object, Object Disappearance, Face Recognition, Perimeter Intrusion Detection by pedestrian or vehicle, Line Cross Detection by pedestrian or vehicle, Analysis of Recognized Number Plate Numbers (LPR)
Network	
Network Interface	2 x Ethernet - RJ-45 interface, 10/100/1000 Mbit/s
Network Protocols Support	HTTP, TCP/IP, IPv4, HTTPS, FTP, DHCP, DNS, DDNS, NTP, RTSP, UPnP, SNMP, SMTP, P2P
ONVIF Protocol Support	Profile S (ONVIF 2.2 or higher)
PC/MAC Software	NMS, Internet Explorer, Firefox, Chrome, Opera, N Control 6000, Edge/Safari, N Control 6000
Mobile applications	SuperLive Plus (iPhone, Android)
Number of Simultaneous Connections	up to 20 clients, up to 36 main streams or 128 substreams or 32 playback streams in total
Bandwidth	192 Mb/s in total to all client workstations
PTZ	
PTZ Functions	pan/tilt/zoom, preset commands
Auxiliary Interfaces	
USB Ports	2 x USB 2.0, 1 x USB 3.0
Operating system	
Operating System	Linux
Operation Mode	triplex
OSD	languages: Polish, English, others
Control	PC mouse and IR remote controller (in-set included), network
System Diagnostic	automatic control of: HDDs, network, camera connection loss
Security	password protection, IP filtering, MAC filtering
Installation parameters	
Dimensions (mm)	380 (W) x 53 (H) x 268 (D)
Weight	1.5 kg (without HDD)
Power Supply	12 VDC (100 ~ 240 VAC/12 VDC PSU in-set included)
Power Consumption	40 W (with 2 HDDs)
Operating Temperature	-10°C ~ 50°C
RACK Mount 19"	1U

eng

FOREWORD INFORMATION

1.2. Main characteristics

- Supports up to 32 video channels
- Supports resolution up to 4000 x 3000
- Supported protocols: ONVIF
- Recording up to 4000 x 3000
- Recorded stream size up to 192 Mb/s in total from all cameras
- Fishsye camera support
- Face detection functions
- Internal HDDs mount up to 2
- 2 x Ethernet - RJ-45, 10/100/1000 Mbit/s

WARNING!

ONVIF protocol support was verified with IP cameras based on ONVIF ver. 2.2 and compatible with the "PROFILE S".

Implementation of the ONVIF protocol by different manufacturers may vary by some functions, which can make them work improperly or not in accordance with expectation. AAT SYSTEMY BEZPIECZEŃSTWA SP. Z O.O. is not responsible for incompatibility problems resulting from cameras of other brands than NOVUS, which are using ONVIF protocol. If you are using ONVIF protocol cameras other than NOVUS brand it is recommended to test each time whether required functions work correctly.

1.3. Package contents

Unpack the device carefully. After unpacking, please ensure that package contains the following items:

- Network Video Recorder
- USB Mouse
- Remote control
- User's manual (short)
- Screws for fastening the disks
- RACK mountings

If any of the elements has been damaged during transport, pack all the elements back into the original packaging and contact your supplier.

STARTING THE DEVICE

2. STARTING THE DEVICE

2.1 Electrical connection and other back panel elements.

NVR-6432-H2/F

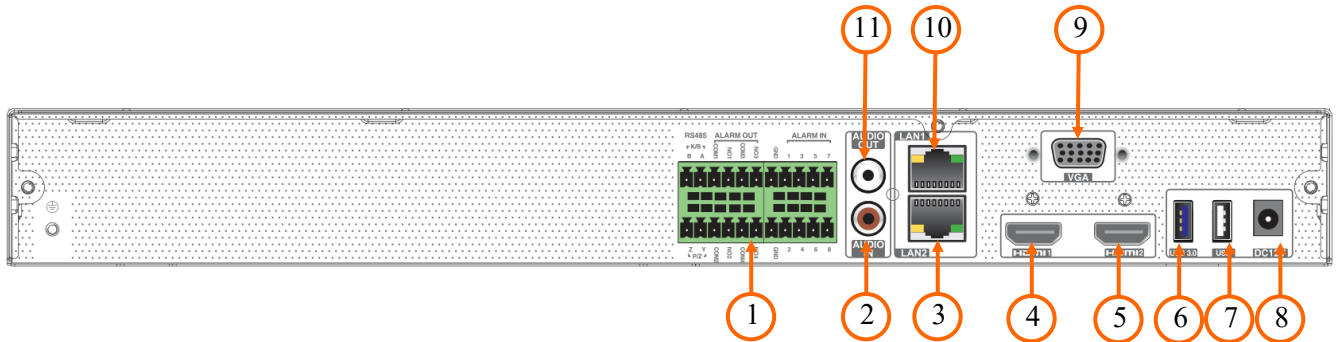

1. **CONNECTORS :** Block of alarm input/output connectors
2. **AUDIO IN:** Audio mono inputs to connect microphones.
3. **LAN2:** RJ-45 connector port to connect to the local network and internet.
4. **HDMI1:** Main HDMI connector, use the HDMI cable to connect monitor
5. **HDMI2:** Spot HDMI connector, use the HDMI cable to connect monitor
6. **USB 3.0:** USB 3.0 port for external Flash memory and other USB devices.
7. **USB 2.0:** USB 2.0 port for external Flash memory and other USB devices.
8. **POWER SOCKET:** To plug in the 12V power.
9. **VGA:** VGA connector, to connect VGA monitor
10. **LAN1:** RJ-45 connector port to connect to the local network and internet.
11. **AUDIO OUT :** Audio output

STARTING THE DEVICE

2.2 HDD mounting

Novus NVR-6432-H2/F supports up to 2 internal SATA HDDs.

WARNING!

In order to find information regarding the compatible models of HDDs and their maximum capacities, please contact Novus distributor or check the information presented at www.novusctv.com. AAT SYSTEMY BEZPIECZEŃSTWA SP. Z O.O. is not responsible for any problems from using not recommended hard drives.

The list of compatible HDDs contains all the HDDs that can be used with a given DVR including HDDs designed for office use - so called desktop disks. However, due to the fact that reliability of the recording process and data safety are paramount factors of any CCTV system, we strongly advise to use HDDs designed for continuous (24/7) operation.

You need to format disks if they were used in a different device. All data saved on HDD prior to format will be lost.

HDDs Installation

To install the hard disks, unscrew 3 screws on the back of the casing (pointed by arrows), sliding top cover backwards and then lifting it up.

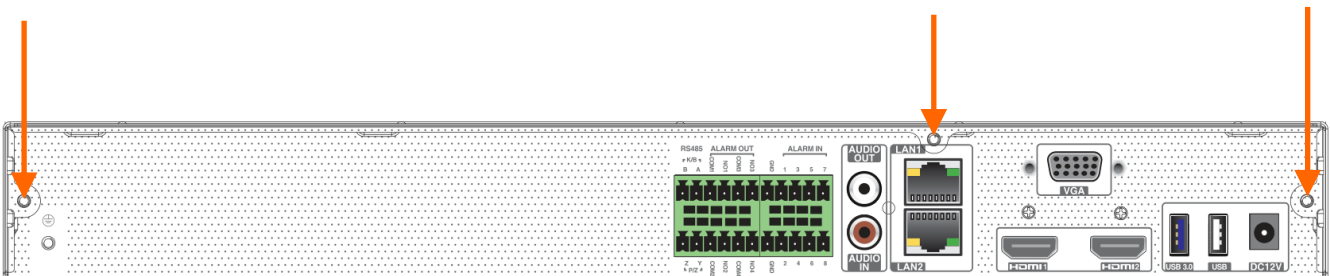

WARNING: !

Before removing cover unplug the power cord from the NVR. When NVR is turned on before disconnecting the power cord, shut down the recorder using the NVR menu.

If you use the disk previously used in another device, it is necessary to format it before using. Formatting the drive erase all the data from disk. All drives in the recorder should be exactly the same type.

By default, SATA cables are packed together with DVR accessories, while HDD power cable is connected to the NVR PSU and ready for connecting the HDDs.

After removing the housing, unscrew and remove the upper and lower mounting strip for disks by unscrewing the screws on the side of the recorder housing. Then, mount the drives using the mounting screws included with the recorder.

CAUTION!

If the device was brought from a location with lower temperature, please wait until it reaches the temperature of location it is currently in. Turning the device on immediately after bringing it from a location with lower ambient temperature is forbidden, as the condensing water vapour may cause short-circuits and damage the device as a result.

STARTING THE DEVICE

After removing the housing, mount the disk or disks using the mounting screws (4 pieces per disk). The drives should be screwed in the places marked in the picture below



After screwing the disks, connect the signal and power cables between the disk and the recorder main board.

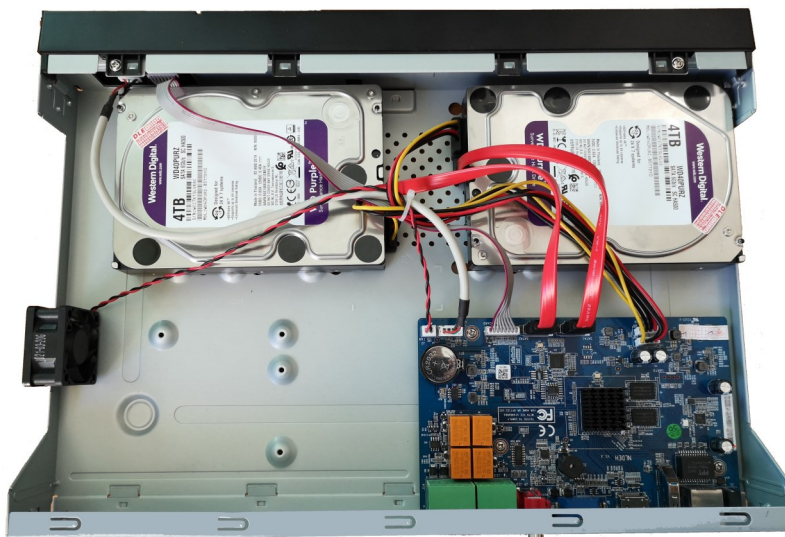

2.3. Connecting the power supply.

Please connect provided power cord in the rear power port of the NVR like described below. Initialization lasts approximately 60 seconds. During this time executing any device functions and pressing any buttons is prohibited. To shut down the device please use the menu.

CAUTION:

Make connection when the power is not applied and the power switch is turned off.

Do not place the power cord under the carpet or rug. The power cord is usually earth-grounded. However, even if it's not earth-grounded, never modify it on your own for earth-grounding.

Make sure that power adapter is placed near of NVR and secured from accidental disconnection.

If the device was brought from a location with lower temperature, please wait until it reaches the temperature of location it is currently in. Turning the device on immediately after bringing it from a location with lower ambient temperature is forbidden, as the condensing water vapour may cause short-circuits and damage the device as a result.

Before starting the device familiarize yourself with the description and the role of particular inputs, outputs and adjusting elements that the device is equipped with.

STARTING THE DEVICE

2.5. Connecting monitor

This product supports following interfaces for main monitor: HDMI, VGA.

For HDMI following resolutions are supported: 1280x1024, 1920x1080 i 3840x2160.

The following resolutions are available for the VGA output: 1280x1024, 1920x1080.

2.6. Connecting camera and Network

The NVR-6432-H2/F has two Ethernet ports for connecting the DVR in two modes. The first mode in the recorder menu called **MULTIPLE ADDRESS SETTINGS** allows you to connect NVRs to networks with different IP addresses. This mode allow to separate network with network cameras from NVR access network. The second mode, called **NETORK FAULT TOLERNANCE** allows one of network sockets of the recorder to be used as an active fault tolerant connection in case if the main of main connections fails.

The permissible cable distance from the switch to each camera is 100m. Cameras, Internet and other devices should be connected as shown below.

We recommend that you configure the camera before connecting to a recorder, as described in the user manual of the camera. Please note that cameras have addressed the unique IP address supported by the recorder. .

Connecting cameras and network recorder NVR-6432-H2/F in **MULTIPLE ADDRESS SETTING**

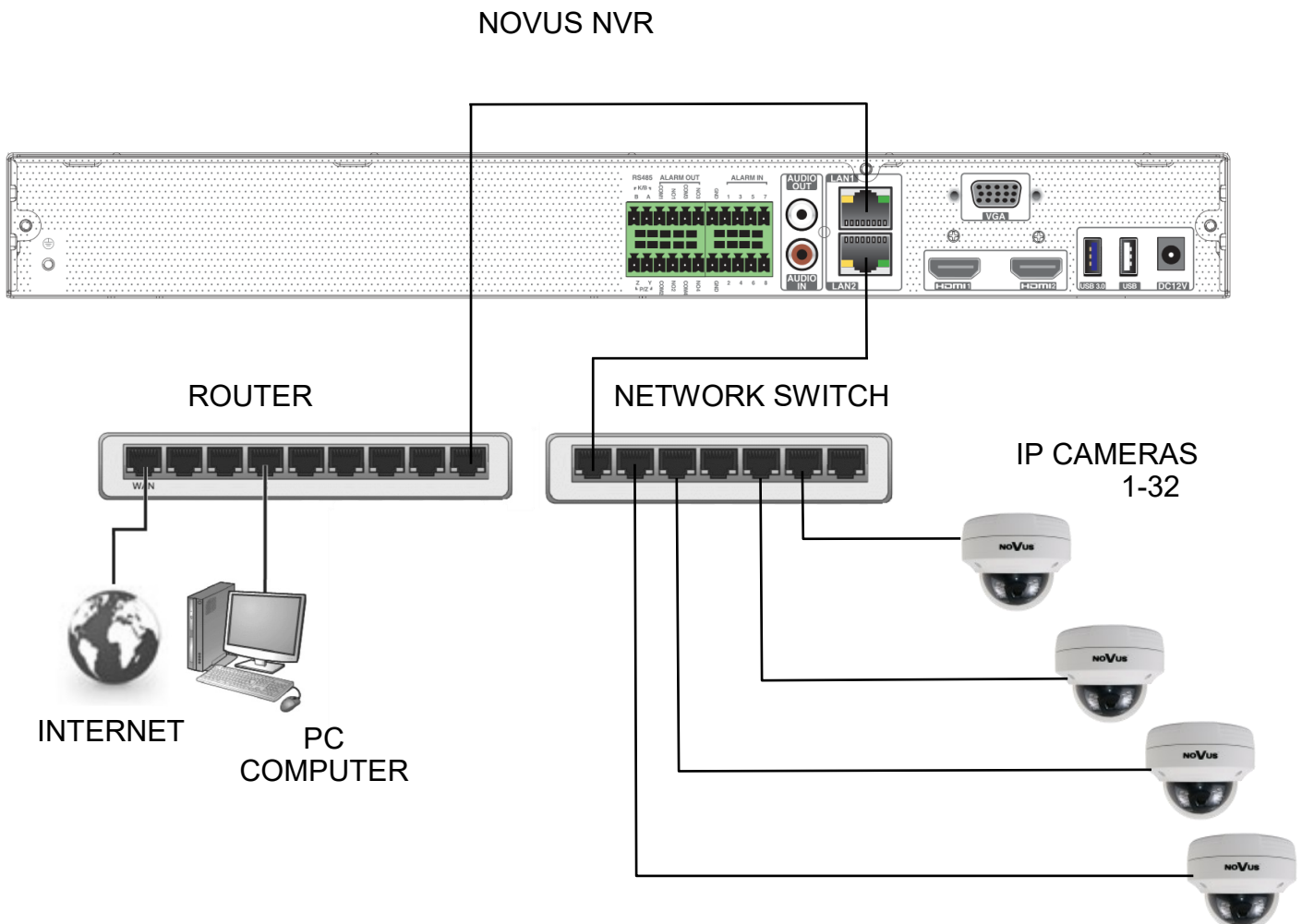

STARTING THE DEVICE

Connecting NVR-6324-H2/F and cameras in NETWORK FAULT TOLERNACE mode.

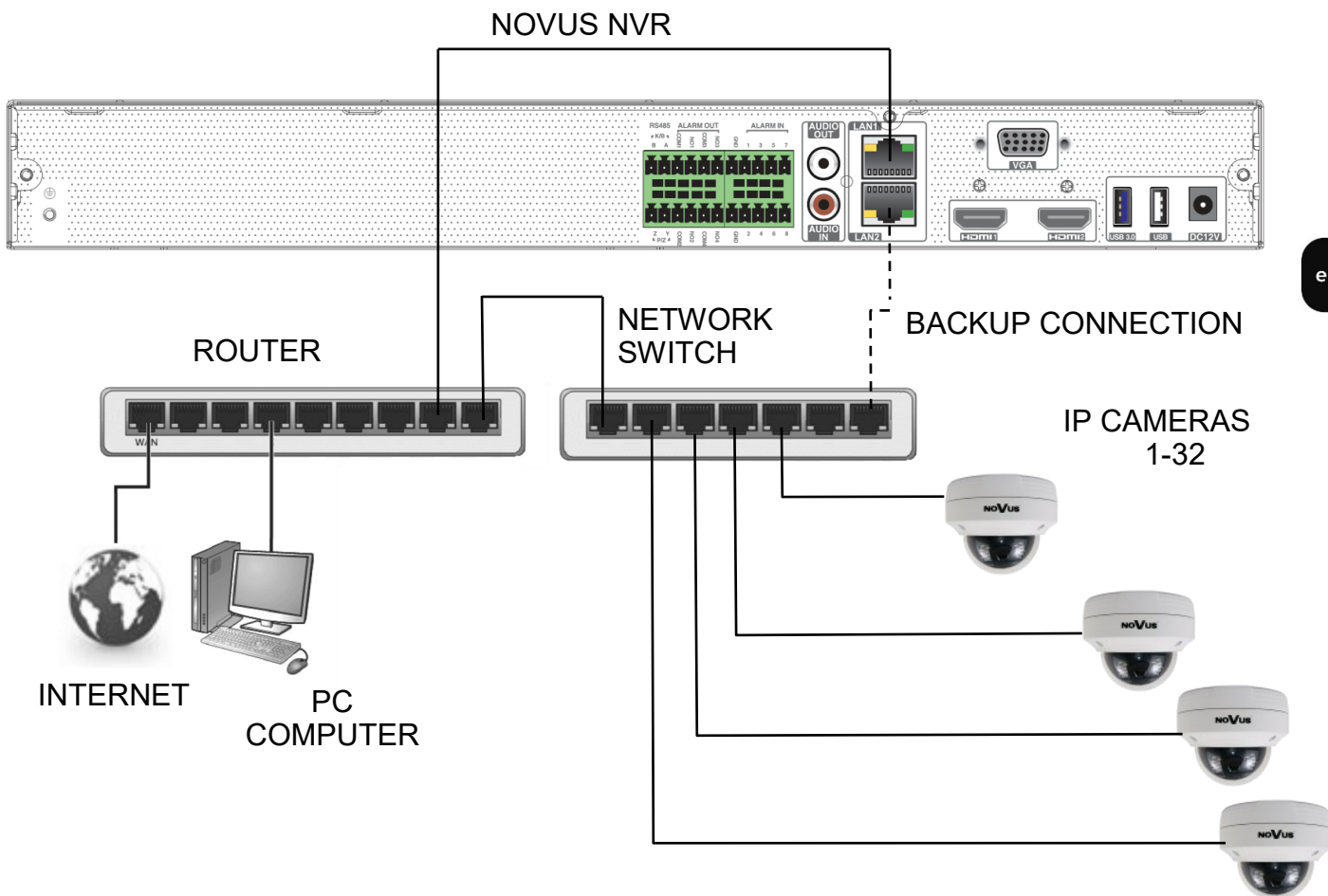

Note: In order to ensure stability and protection against overload and unauthorized access, we recommend separating the network monitoring of LANs used by users.

Before configuring the connection of the cameras in the recorder, we recommend using a PC to configure the cameras according to the instructions of the camera.

STARTING THE DEVICE

2.7. Connecting external devices

- Connecting audio ports

Audio output signal normally are above 200mV @1kΩ load. You can connect to it the audio amplifier with the external speakers.

- Connecting USB devices

NVR has 1 x USB 2.0 port on front and one 1 x USB 2.0 and 1 x 3.0 USB port on back panel . They could be used for connecting external Flash memory, mouse connection and other USB compatible devices. To connect storage memory it is recommended to use port USB 3.0

- Connecting alarms ports

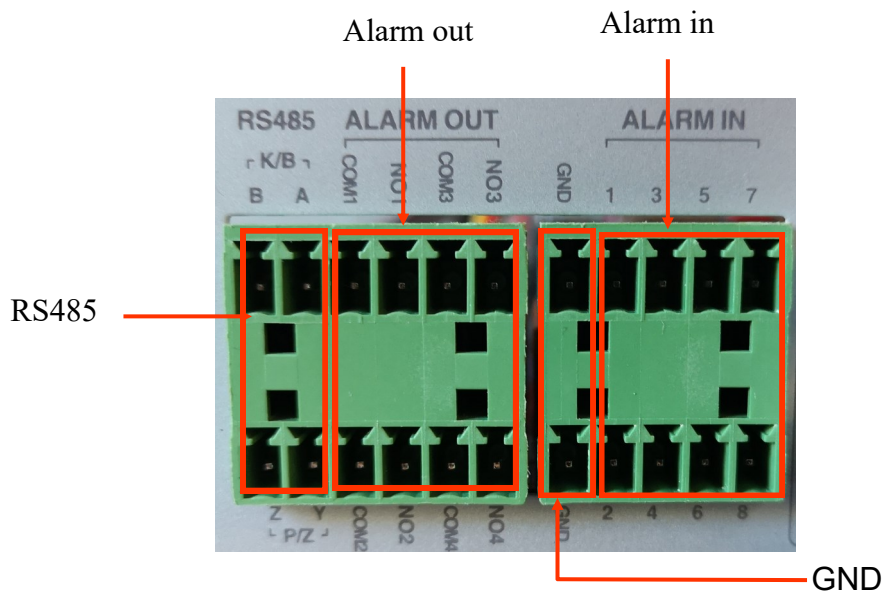

The NVR-6432-H2/F network recorder has alarm inputs and outputs. The alarm inputs are marked in the ALARM-IN section. The individual inputs should be connected as shown in the figure below:

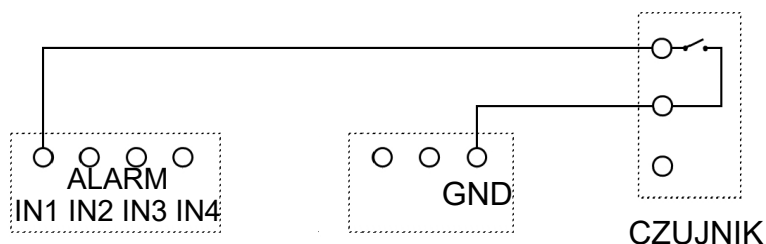

An example of connecting the alarm output no. 1 should be done as shown below:

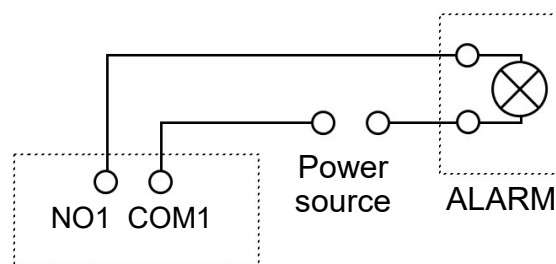

3. NVR OPERATING

3.1. Front panel description



1. **LED** LEDs for monitoring NVR activity.
 - REC - monitors recording activity
 - NET - monitors networking activity
 - PWR - activities when power is on
2. **USB PORT** USB 2.0 port for external Flash memory and mouse connection.

3.2. Controlling via USB mouse

It is possible to control NVR via an USB mouse connected to the USB port. Double-click on any camera in split screen display mode switches the display to full-screen mode. Subsequent double-click returns to previous display mode. Move cursor to the top or click the right key of mouse to bring up MAIN MENU and select START icon.

Certain positions allow to select them via mouse scroll. Depending on NVR operating mode, pressing RMB displays a corresponding function menu.

3.3. First start

After the NVR is started for the first time, a window is displayed that allows you to select the language used in the menu (left-hand window) and device location in (right-hand window). Clicking the left mouse button in one of the windows changes the settings. To select the English language, select ENGLISH in the left-hand window and select the recorder location in the right-hand window.

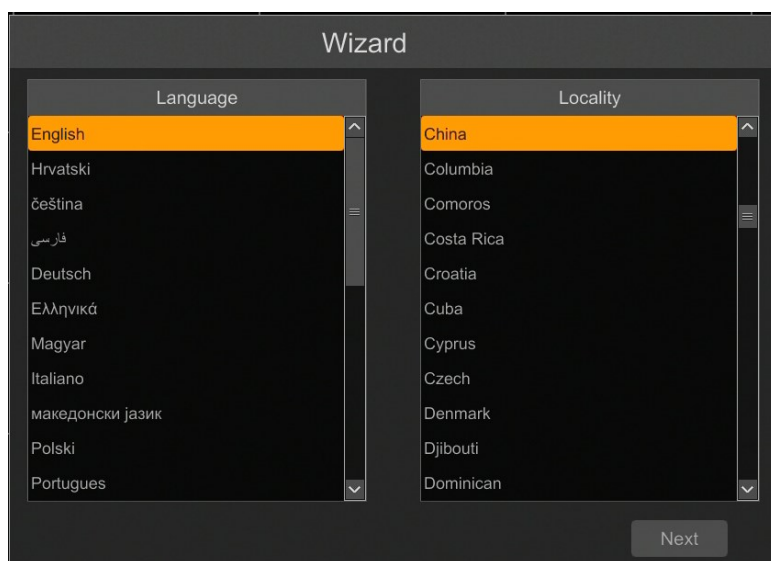

To go to the next menu, click the NEXT button.

NVR OPERATING

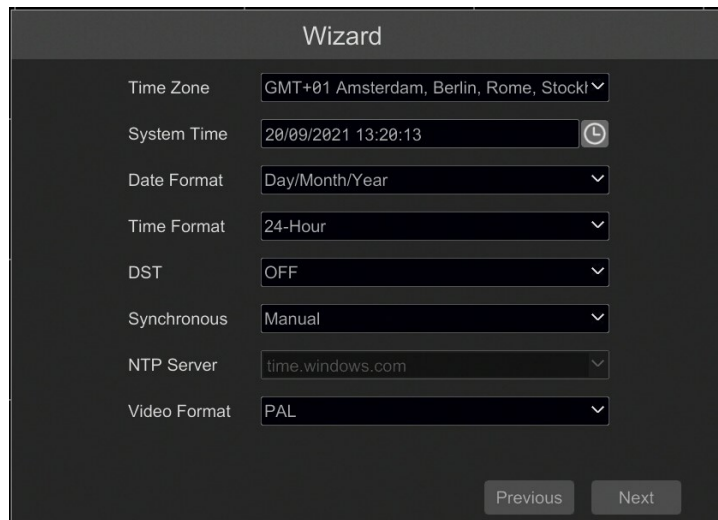

The screenshot shows a 'Wizard' window with the following settings:

- Time Zone: GMT+01 Amsterdam, Berlin, Rome, Stockh...
- System Time: 20/09/2021 13:20:13
- Date Format: Day/Month/Year
- Time Format: 24-Hour
- DST: OFF
- Synchronous: Manual
- NTP Server: time.windows.com
- Video Format: PAL

Buttons for 'Previous' and 'Next' are visible at the bottom right.

The next wizard window allows you to set time parameters such as TIME ZONE, SYSTEM TIME, DATE FORMAT, TIME FORMAT, DST, SYNCHRONOUS, NTP SERVER and VIDEO FORMAT. After making your selection, click the NEXT button. You must change the password in the password change wizard. The password must be at least 8 characters long. It should contain a number, and upper and lower case letters. Enter them on the screen keyboard available after clicking in the NEW PASSWORD and CONFIRM PASSWORD fields.

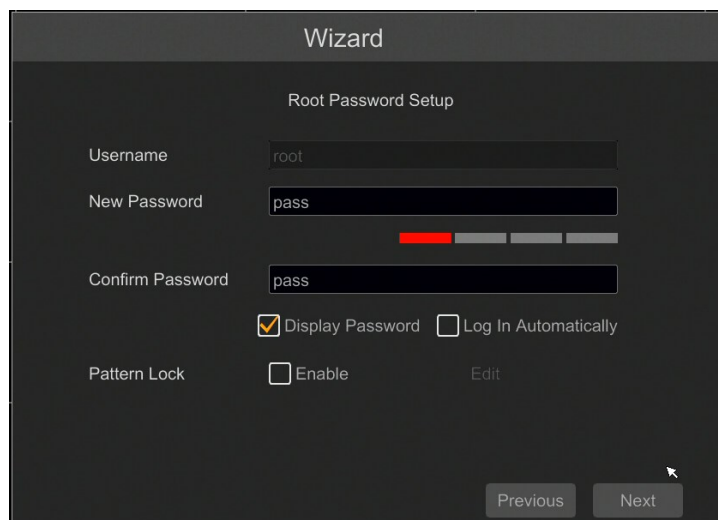

The screenshot shows a 'Wizard' window titled 'Root Password Setup' with the following settings:

- Username: root
- New Password: pass
- Confirm Password: pass
- Display Password Log In Automatically
- Pattern Lock: Enable

Buttons for 'Previous' and 'Next' are visible at the bottom right.

To display the entered password, check the DISPLAY PASSWORD box. Selecting LOG IN AUTOMATIC field will automatically log the user into the system after starting the recorder. By selecting the ENABLE field in the PATTERN LOCK row, it is possible to activate the setting of enabling access for the user by means of a graphic pattern instead of entering the password. To start the graphic symbol settings, click the EDIT button. Then, holding down the left mouse button, move the cursor between the displayed circles twice to mark the pattern that will be used to unlock the device.

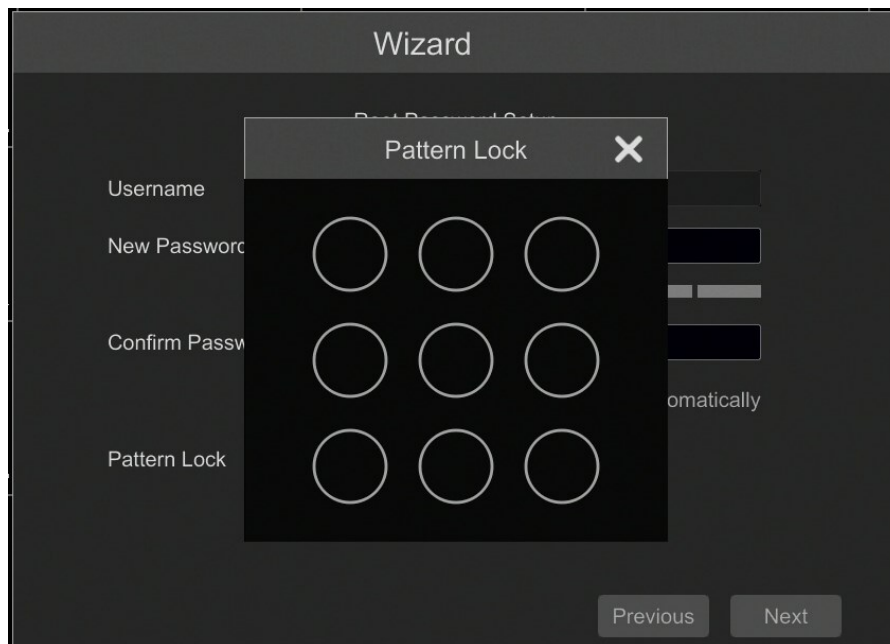

eng

After clicking on the NEXT button, a window is displayed that allows you to set a set of questions and answers that can unlock access to the recorder.

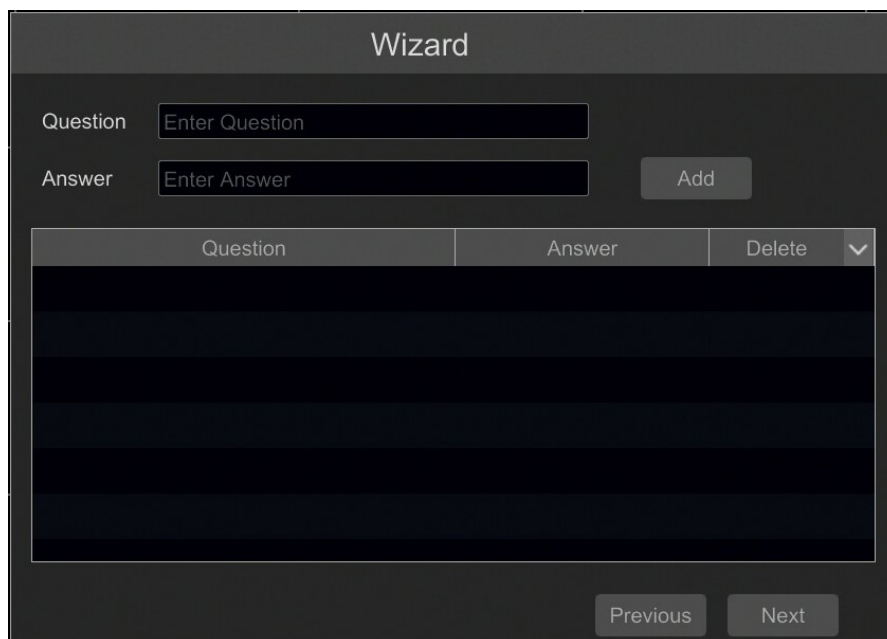

To add a question, click on the QUESTION field to enter the question using the keyboard. Then click on the ANSWER field to enter the answer to the question. Clicking on the ADD button adds a set of questions and answers. Clicking the NEXT button takes you to the window in which information about the disk connected to the recorder is displayed.

NVR OPERATING

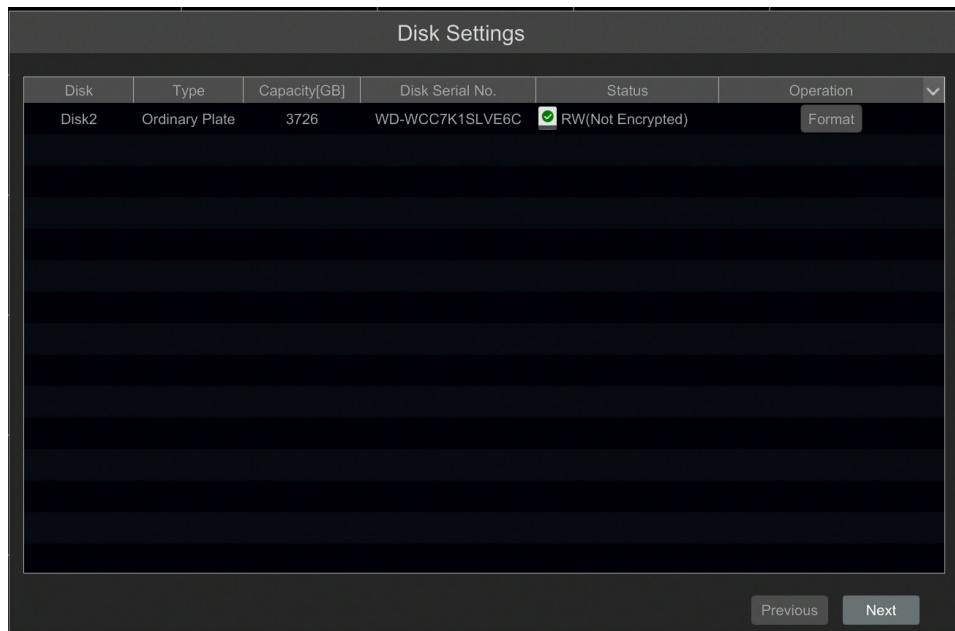

If the STATUS field displays information about the inaccessibility of the disk, format the disk by clicking on the FORMAT button. A window appears asking you to confirm that you want to format the disk.

NOTE: Formatting causes the loss of information stored on the hard drive. Pressing the OK button confirms the intention to format the disk.

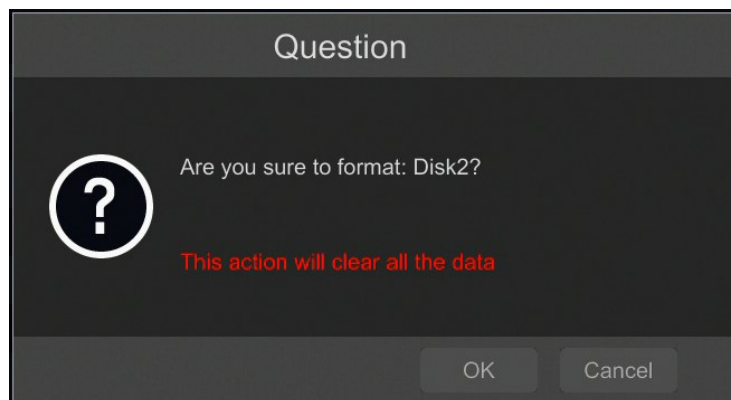

The status of the disk should be "READ AND WRITE" after successful formatting.

3.4. Startup configuration

Prior to using NVR for the first time, initial setup is strongly advised. Before you connect the IP cameras to the NVR, please set up network and stream parameters of IP cameras in the right way.

Note:

For suggested values for IP camera setting please refer to the "Cameras Capability Table" available on the www.novuscctv.com website. If you set wrong values some problems may appear: the NVR cannot search the IP camera, the stream cannot be connected, the image is not fluent, the image quality is bad and so on.

In case of first NVR start WIZARD SETUP menu window occurs (if function wasn't disabled earlier). To configure NVR please follow procedure like below, after finishing all the steps NVR is ready to work:

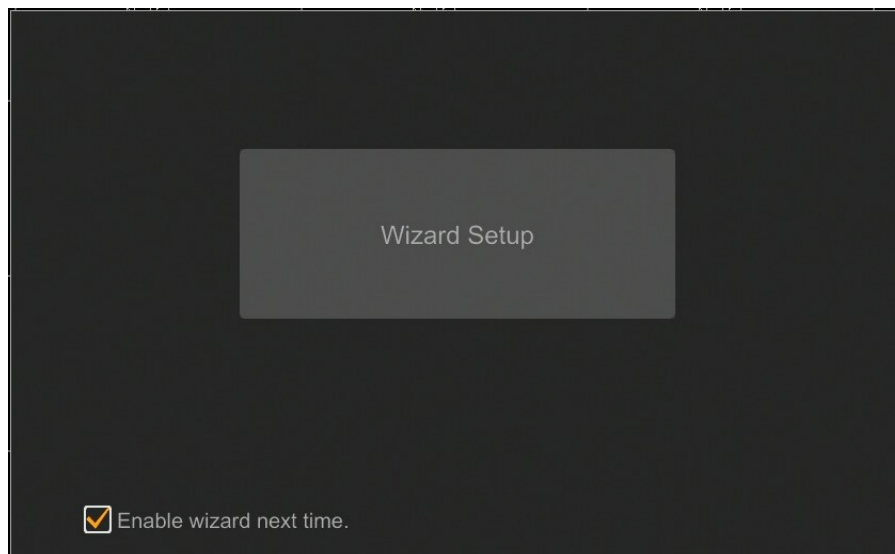

eng

NVR OPERATING

I. Network settings :

This menu allows to set up networking. To select desired mode click on WORK PATTERN field. MULTIPLE ADDRESS SETTING mode allows to use address Ethernet Interfaces in separated IP subnets. NETWORK FAULT TOLERANCE uses one of Ethernet interface as an fault tolerant connection activated after main connection break down. Default IP configuration is 192.168.1.100 netmask 255.255.255.0. It is possible to configure IP address for switch in INTERNAL ETHERNET PORT SECTION. Please note that IP subnet for the ETHERNET PORT 1 and ETHERNET PORT 2 were different. In cases where it is necessary to connect NVR to the Internet (for remote access, email sending, etc.), configure the following parameters: Gateway, Primary and Secondary DNS. You can also enable DHCP mode which allows you to download an IP address from a DHCP server (required if running a DHCP server). It is possible to change the default HTTP port designed to display Web panel of the device and HTTPS ports and port server data. After changing parameter press NEXT button.

Wizard

Network Settings > Add Camera > Record Settings > QRCode > Cloud Upgrade

Work Pattern: Multiple Address Setting (Modifying work pattern need to reboot)

Ethernet Port 1 (Online)

Obtain an IP address automatically

Address: 10 . 11 . 15 . 36

Subnet Mask: 255 . 255 . 0 . 0

Gateway: 10 . 11 . 12 . 254

Obtain DNS automatically

Preferred DNS: 10 . 11 . 12 . 1

Alternate DNS: . . .

Default Route: Ethernet Port 1

Ethernet Port 2 (Online)

Obtain an IP address automatically

Address: 192 . 168 . 4 . 200

Subnet Mask: 255 . 255 . 0 . 0

Gateway: 192 . 168 . 4 . 1

Obtain DNS automatically

Preferred DNS: 8 . 8 . 8 . 8

Alternate DNS: . . .

Port

HTTP Port: 80

HTTPS Port: 443

Server Port: 6036

Previous Next Cancel

NVR OPERATING

II. Add camera: Allows you to configure the camera and add them to the recorder. Upper window displays cameras discovered by the NVR. To change the addressable cameras, click on  the icon in the column EDIT (This works with cameras NOVUS IP 6000 series).

Before adding cameras to the system, make sure that they have a unique IP address.

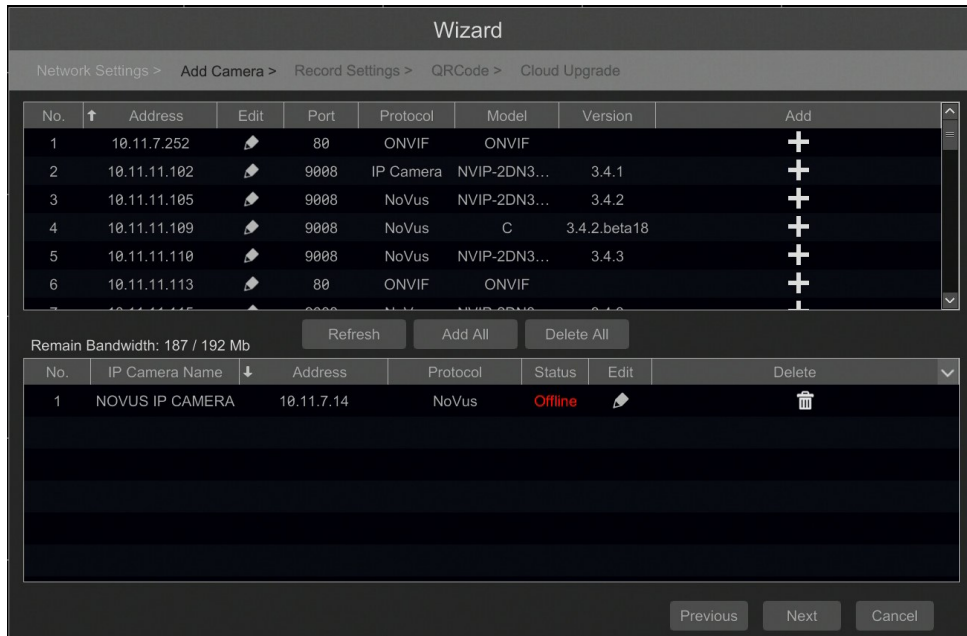

Enter the address in the IP ADDRESS field and set the masks in the SUBNET MASK, then press the OK button to save the settings.

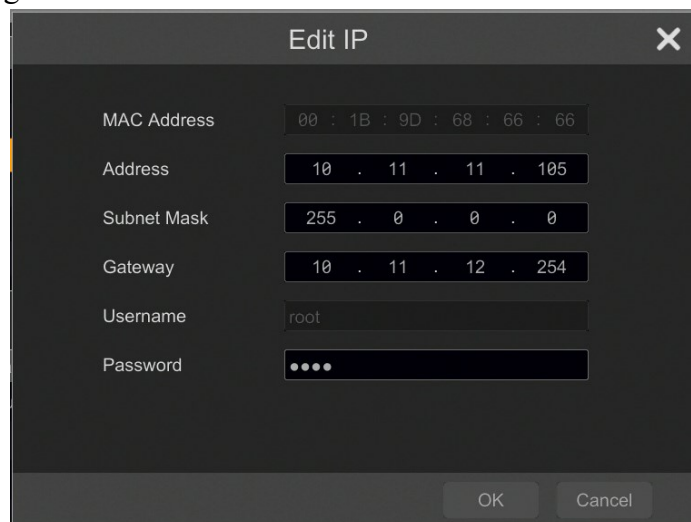

In the lower window there is a list of available channels, it is possible to change the name of the channel after clicking in the EDIT field.

NOTE: The process of adding NOVUS IP 6000 series cameras with software 5.1.x and higher in which the activation process has not been carried out cannot be correctly carried out in the start-up wizard. (NVR software v1.4.6 publication date 2021012). You can check the camera firmware version in the VERSION column. The description of adding a camera with fw 5.1.x and higher is described in chapter 4.4 of this manual.

NVR OPERATING

Press the button  to add a camera to the system.

Added camera is displayed on the bottom of the menu list. To edit the connection settings of the  camera, press the EDIT column.

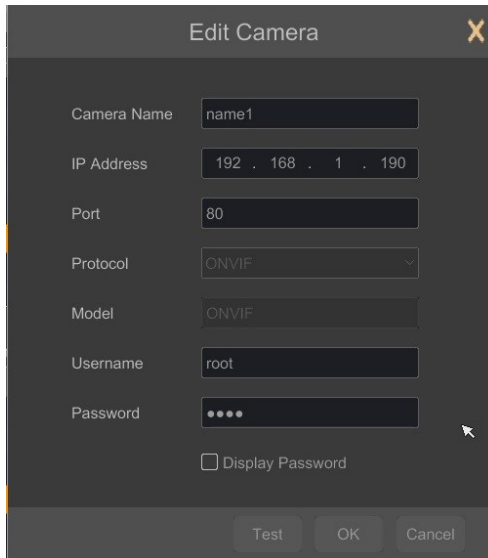

If you are having problems connecting to the camera, you must enter the correct user name in the USER NAME and password in the PASSWORD field and then press the OK button to save the settings. If the NVR connected to the camera in STATUS filed will be displayed “Connected”. To remove a camera from the list, press the  in DELETE column.

ATTENTION

It should be borne in mind that if the camera password is changed from the level of e.g. a web browser, the newly defined password must also be entered in the recorder. Otherwise, after a longer time from changing the password or after restarting the camera or recorder, the communication between the camera and the recorder will be lost. This is especially important for cameras with firmware version 5.1.0.0 and newer. These cameras do not have a defined default password (it means that the cameras are not activated by default), a new strong password should be defined when connecting to the camera for the first time. Without defining a new strong password, the camera configuration from the web browser will not be possible.

III. Record settings :

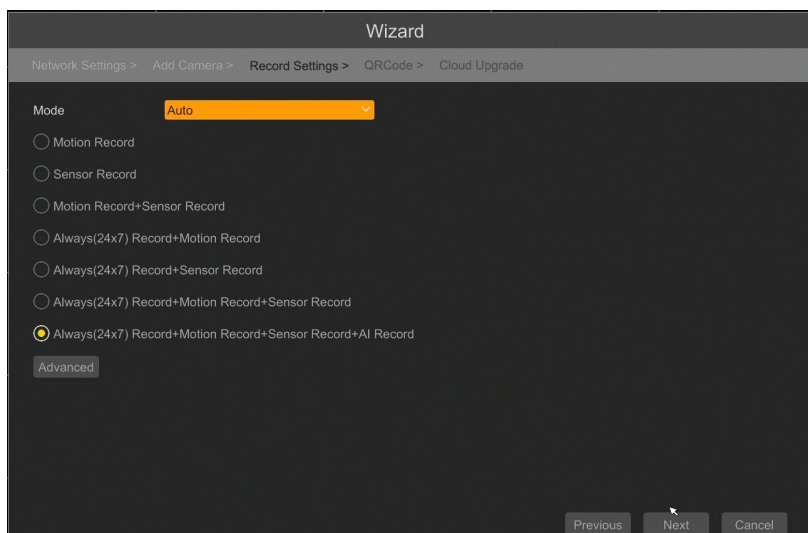

You can set one of the modes:

- **MANUAL RECORD SETTINGS** - You can set the recording time from the moment you select the manual recording in range from 1 minute to 1 hour or manually off recording.

AUTO - set all the cameras on one of the following modes :

- **MOTION RECORD** - starts recording after receiving motion detection information from the camera.
- **SENSOR RECORD** - starts recording after alarm generated on alarm input
- **MOTION RECORD + SENSOR RECORD** - starts recording after motion detection alarm and after alarm from alarm inputs
- **ALWAYS(24x7) RECORD + MOTION RECORD** - continuous recording and recording after receiving motion detection information from the camera.
- **ALWAYS(24x7) RECORD + SENSOR RECORD** - continuous recording and recording alarm generated on alarm input
- **ALWAYS(24x7) RECORD + MOTION RECORD + SENSOR RECORD** - continuous recording and recording alarm generated on alarm input and after receiving motion detection information from the camera.
- **ALWAYS(24x7) RECORD + MOTION RECORD + SENSOR RECORD + AI RECORD** - continuous recording and recording alarm generated on alarm input, motion detection information and after receiving Intelligence Analysis from the camera.

IV. QR codes : This menu allows you to scan a QRcode in the Supelive plus application or enter a device code to autonat.com site. The service allows you to connect to a device connected to the Internet network behind a router equipped with NAT.

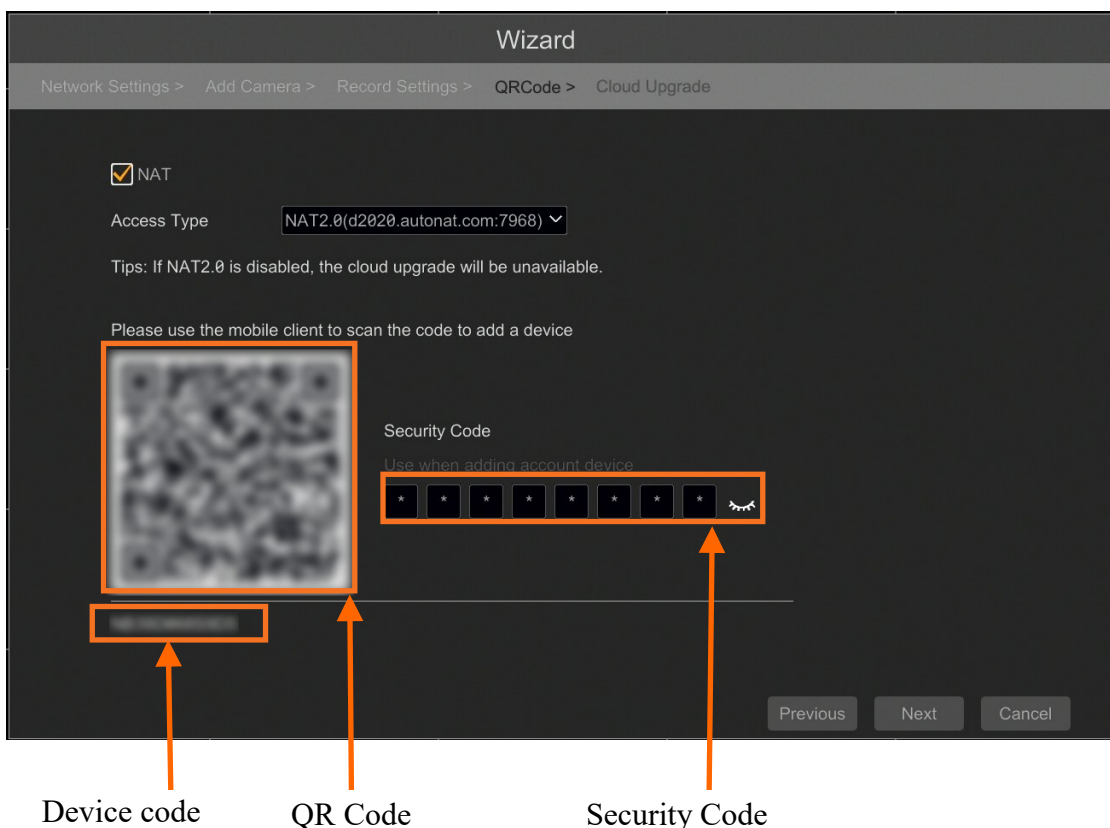

NVR OPERATING

This panel allows you to scan the QR code in the SuperLive Plus application or enter the device code on autonat.com to connect to a device connected to the Internet behind a NAT-equipped router. To add devices to the list of devices associated with the account in the mobile application, use the security code displayed after clicking on the  button.

In the ACCESS TYPE field, you can select the type of P2P service to be used by the device. It is recommended to leave the NAT 2.0 setting. This service offers greater security by encrypting connections between the NVR and the P2P server.

Note! The AAT SYSTEMY BEZPIECZEŃSTWA Sp. z o.o. company constantly cares for the proper functioning of the P2P service, however, due to the use of third party infrastructure, it cannot be held responsible for interruptions and inconveniences in the operation of the service.

V. Cloud upgrade:

In this panel you can start updating the device from the cloud. This option is only available if NAT 2.0 is selected for P2P connections. The current version of the software installed in the NVR is displayed in the CURRENT VERSION field. To start the update, select the CLOUD UPDATE box and press the OK button to save the settings and close the wizard.

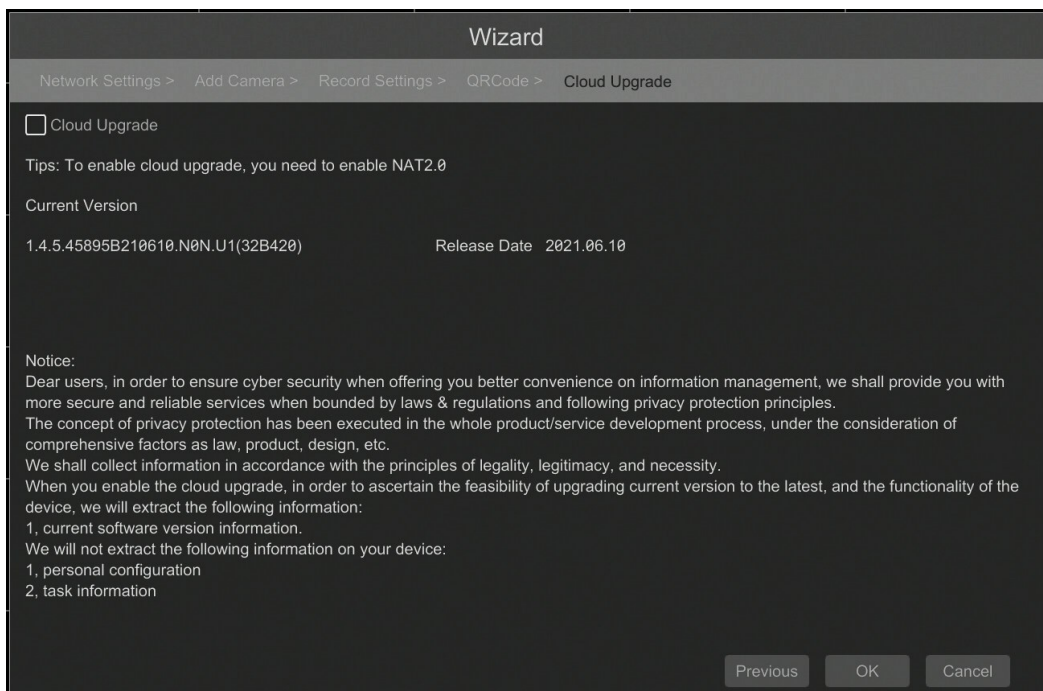



4. NVR MENU

4.1. Live monitoring

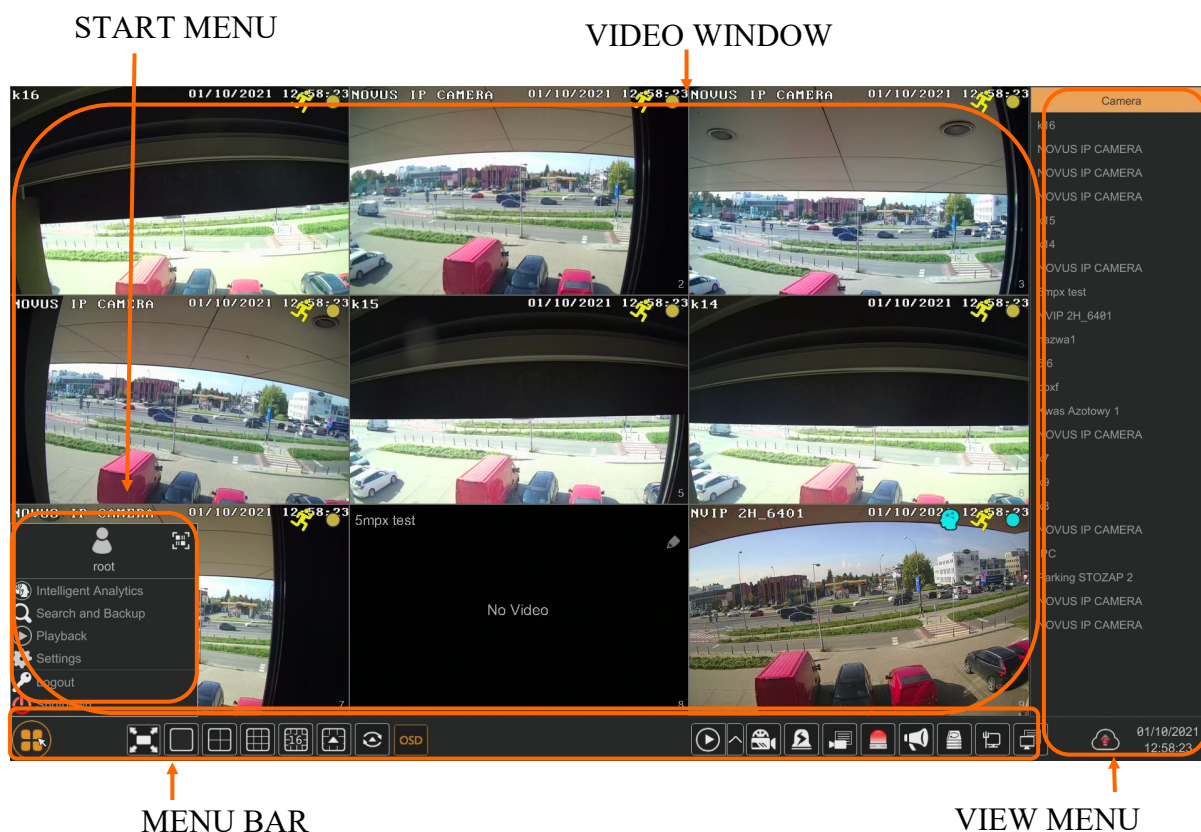

NOVUS network video recorders features a multilingual OSD menu allowing to adjust the settings of the device. Available languages are: English, Polish, and others

As soon as the NVR completes its initialization process, it will enter the real-time monitoring image. Displaying all cameras simultaneously is the default mode. On the bottom of screen STATUS BAR is displayed.





To start access to the NVR click on the  button to launch the start menu.
 After clicking log on to the system (the default password for the **root** user is a **pass**).







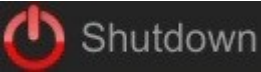

STATUS BAR description:







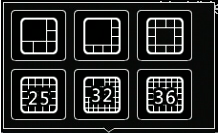



Item	Icon	Description
Intelligent Analytics	 Intelligent Analytics	Starts the image analysis menu
Search and Backup	 Search and Backup	Starts search and backup
Playback	 Playback	Launches the playback menu with the displayed channels

NVR MENU



Item	Icon	Description
Settings		Click to run configuration of NVR parameters
Logout		Starts playback menu
Shutdown		Starts backup menu

Menu bar icons

Item	Icon	Description
Start		Click to open start menu
Full screen		Switches video view to full screen
Single view		Start displaying camera in single view
Quad view		Start displaying 4 cameras in video view
9 cam. View		Start displaying 9 cameras in video view
16 cam. View		Switch between 16-screen splits
Other divisions		Opening video subdivisions
Other divisions		Open 1 main + 5,7 or 12 additional views, and 25,32,36 division view
Dwell		Starts displaying images in sequence
Dwell settings		Start/Stop time setting switch

Item	Icon	Description
OSD ON/OSD OFF		Turns on/off OSD information
Playback		Starts playback for displayed cameras
Manual Record		Turn on / off manually recording channels.
Manual Alarm		Allow to trigger the alarm manually.
Recording Status		Displays information about the recording
Alarm Status		Displays the status of alarm devices
Open Broadcast		Send audio broadcast to cameras
Disk Status		Information about disk status
Network status		View information about network usage
Device Information		Displays information about the state of operation of the basic components of recorder
Cloud Upgrade		Starts cloud upgrade menu

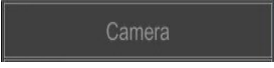
View menu

Item	Icon	Description
Camera		List of cameras to display
Single Channel Sequences		Select a group of cameras to display in single channel
Customize Displays Modes		Customize display and save settings

Detailed information about configuration, service and installation of device is available in full version of user's manual located on the www.novuscctv.com

NVR MENU

4.2. Searching and playing recorded video

To begin playback of recorded material, select the button  to play in the live preview, you will see the window below:





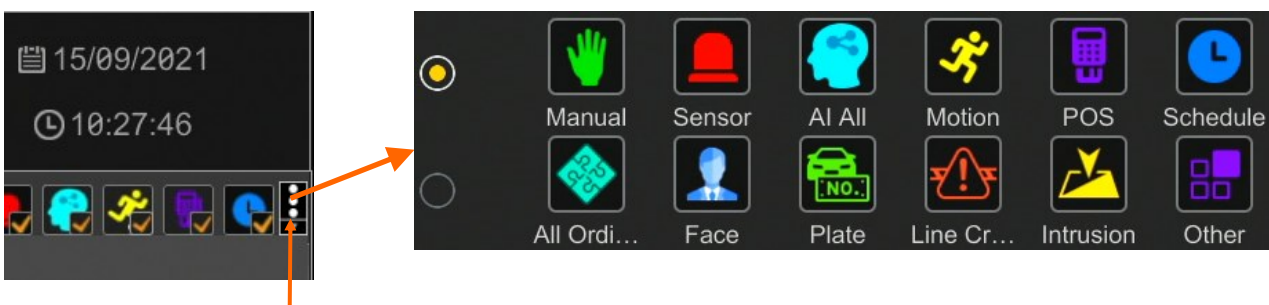









Select the desired date on the calendar and press the OK button. The recordings available for the selected day displayed in the graph. The colors of the recording bars indicate the type of recordings. To select the type of recordings, click on the selection button on the right side of the icons, selected record types.







Selection of record types

When you click, a window appears that allows you to select the types of recordings arranged in two groups.













Item	Icon	Description
Manualy		Displays the recordings made in manual recording mode
Sensor		Displays alarm recordings from alarm inputs
All AI		Displays recordings triggered by all types of intelligent image analysis alarms
Motion		Displays recordings triggered by motion detection
POS		Displays recordings triggered by POS events
Schedule		Displays schedule triggered recordings
All Ordinary		Displays recordings triggered by all events not related to intelligent image analysis.
Face		Displays recordings triggered by face recognition
Plate		Displays recordings triggered by board recognition
Line Crossing		Displays events triggered by line crossing
Intrusion		Displays the events caused by the partition violation
Other		Displays recordings triggered by other recognized intelligent image analysis.

NVR MENU

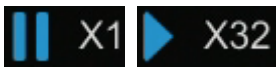
The following options are available in the display options:

Item	Icon	Description
Full Screen		Displays video images on the entire menu screen
OSD		Enable / Disable NVR OSD display
Display Mode		Sets the number of divisions available in the playback menu
Camera		Selects the channels to be displayed

The following options are available in the recovery options:

Item	Icon	Description
Stop		Stop video playback
Rewind		Rewind / Pause video "rewind"
Play		Play/Pause video record
Decrease / Increase the pace		Allows to change the playback speed
Normal speed		Switches playback to normal speed
Previous/Next frame		Display the next / previous frame
Previous / Next 30 seconds		Display of recordings +/- 30 seconds
Playback information		Information about the current speed mode
Smart Plyback		Launches the smart playback panel
Event/Tag		Lists of recordings / tags
Water Mark		Enables / Disables the display of the watermark
POS		Enables / Disables the display of POS information
Backup		Opens the recordings backup window
Exit		Exit from the recordings playback menu

4.3. Starting the NVR Intelligent Analytics engine

The NVR-6432-H2/F recorder has the ability to run the intelligent analysis engine in the recorder for 2 cameras without intelligent image analysis (only cameras added after the ONVIF protocol and IP Camera): Face recognition, line crossing and intrusion.

Note: The recognition functions of the intelligent image analysis engine in the recorder are currently being developed, their activation may cause the recorder to run unstable. Running intelligent analysis in the recorder turns off the display on the SPOT output and limits the display to 24 channels in the live view.

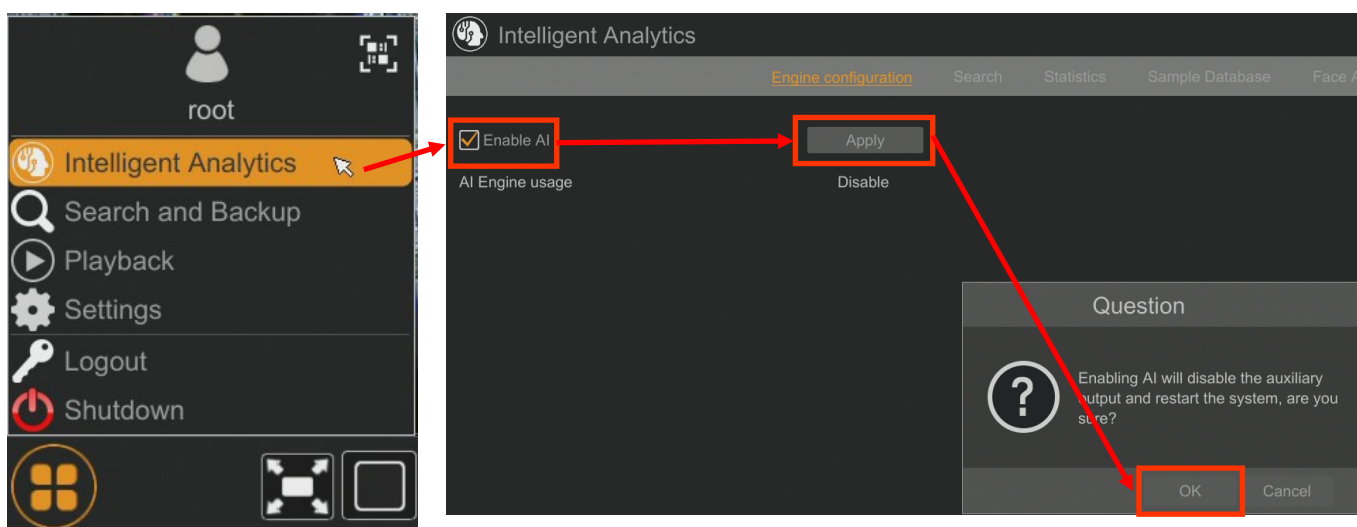

To start an intelligent analysis in the recorder, click on the START button on the bottom left button of the menu and on the INTELLIGENT ANALYTICS item.

In the INTELLIGENT ANALYTICS window, check the ENABLE AI box and click the APPLY button. In the displayed window, click the OK button to restart the NVR and start the recognition of the recorder.

After restarting the NVR, select the AI/EVENT in the main menu. Then select one of the available analyses and check the ENABLE DETECTION BY NVR box. For the analysis of the LINE CROSSING and the INTRUSION, in the DETECTION TARGET tab, select for which types of

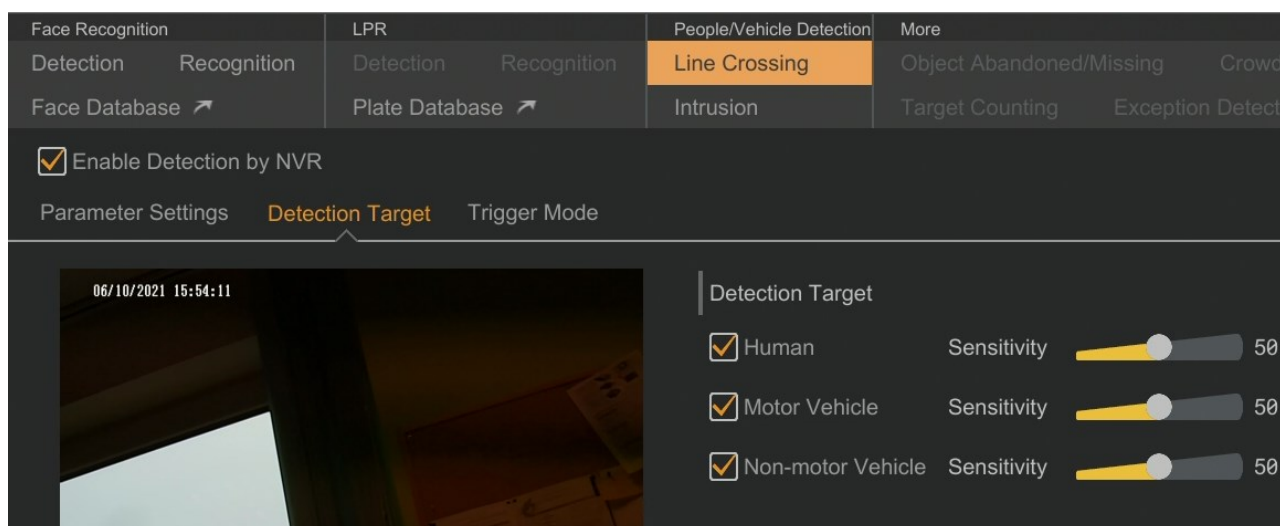

NVR MENU

To configure the face recognition, in the AI EVENT menu, select in the FACE RECOGNITION section and. In the window, check the ENABLE DETECTION BY NVR box. In the RECOGNITION section, configure the recognition by selecting a schedule in the SCHEDULE and selecting SUCCESSFUL RECOGNITIONS and/or STARNGER item in the ENABLE field. Clicking on the APPLY button saves the configuration.

The screenshot displays the NVR configuration interface for AI events. On the left, a sidebar menu includes 'Event Notification', 'AI Event', 'General Event', and 'Alarm Status'. The 'AI Event' section is active, showing 'Face Recognition' and 'LPR' options. The main configuration area is for camera 'fw34'. It features a grid of detection categories: 'Face Recognition' (Detection, Recognition), 'LPR' (Detection, Recognition), 'People/Vehicle Detection' (Line Crossing, Intrusion), and 'More' (Object Abandoned/Missing, Crowd Density, Target Counting, Exception Detection). The 'Line Crossing' option is selected. Below the grid, the 'Enable Detection by NVR' checkbox is checked. The 'Detection Target' section is expanded, showing three checked items: 'Human', 'Motor Vehicle', and 'Non-motor Vehicle', each with a 'Sensitivity' slider set to 50. A video feed shows a white van at a gas station. An 'Apply' button is located at the bottom right.

4.5. Changing the menu language

If after NVR booting up the currently selected menu language is different than expected, to change it, please follow the steps below:

Click on bottom left on  start menu button .

Then select menu options to open (third from the bottom)

In the NVR menu, select the tab SYSTEM

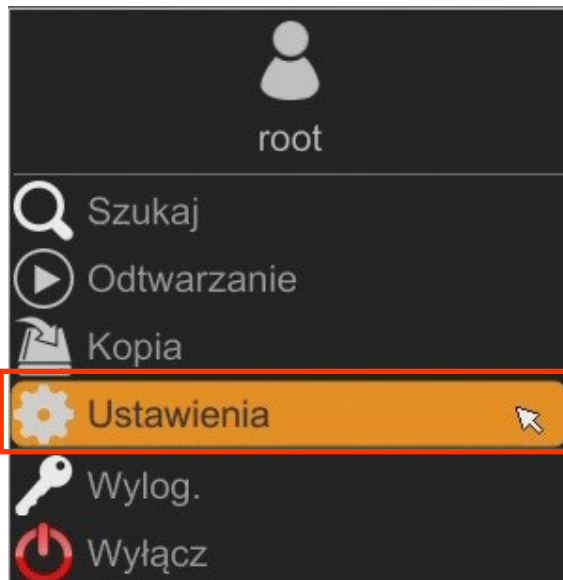

In the displayed menu, select the English language in the third box from the top and click the button on the bottom menu.

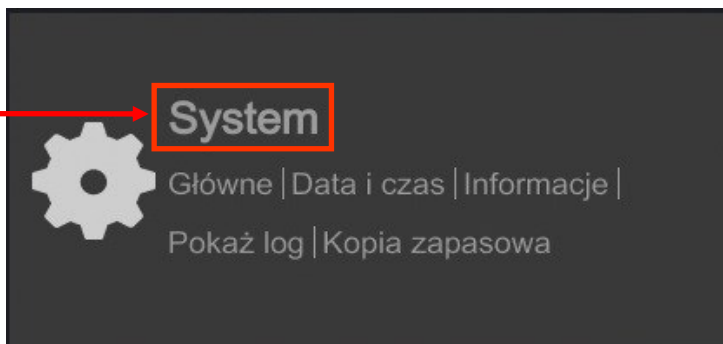

After saving settings, the language is switched to English.

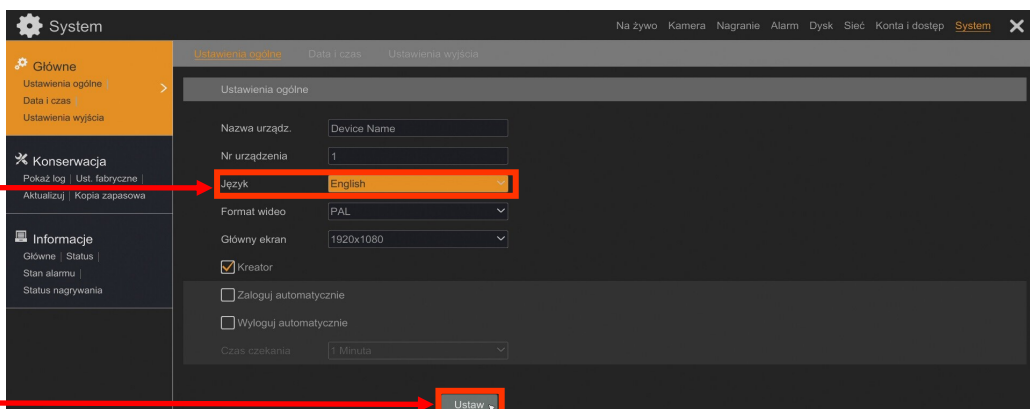

noVus[®]

2021-12-02 MB, MK

Skrócona instrukcja obsługi



NVR-6432-H2/F

NOVUS[®]

UWAGI, OSTRZEŻENIA I WARUNKI BEZPIECZEŃSTWA**PRODUKT SPEŁNIA WYMAGANIA ZAWARTE W DYREKTYWACH:**

DYREKTYWA PARLAMENTU EUROPEJSKIEGO I RADY 2014/30/UE z dnia 26 lutego 2014 r. w sprawie harmonizacji ustawodawstw państw członkowskich odnoszących się do kompatybilności elektromagnetycznej (Dz.U. L 096 z 29.3.2014, str. 79—106, z późniejszymi zmianami) – zwana Dyrektywa EMC

DYREKTYWA PARLAMENTU EUROPEJSKIEGO I RADY 2014/35/UE z dnia 26 lutego 2014 r. w sprawie harmonizacji ustawodawstw państw członkowskich odnoszących się do udostępniania na rynku sprzętu elektrycznego przewidzianego do stosowania w określonych granicach napięcia.



DYREKTYWA PARLAMENTU EUROPEJSKIEGO I RADY 2012/19/UE z dnia 4 lipca 2012 r. w sprawie zużytego sprzętu elektrycznego i elektronicznego (WEEE) Dz.U. L 96 z 29.3.2014, str. 79—106, z późniejszymi zmianami) – zwana Dyrektywa WEEE



DYREKTYWA PARLAMENTU EUROPEJSKIEGO I RADY 2011/65/UE z dnia 8 czerwca 2011 r. w sprawie ograniczenia stosowania niektórych niebezpiecznych substancji w sprzęcie elektrycznym i elektronicznym (Dz.U. L 174 z 1.7.2011, str. 88—110, z późniejszymi zmianami) - zwana Dyrektywa RoHS



Urządzenie, jako element profesjonalnego systemu telewizji dozorowej służącego do nadzoru i kontroli, nie jest przeznaczone do samodzielnego montażu w gospodarstwach domowych przez osoby nie posiadające specjalistycznej wiedzy. Producent urządzenia nie ponosi odpowiedzialności za wady i uszkodzenia wynikające z niewłaściwej lub niezgodnej z instrukcją obsługi instalacji urządzenia w systemie.

UWAGA!

ZNAJOMOŚĆ NINIEJSZEJ INSTRUKCJI JAK I PEŁNEJ WERSJI INSTRUKCJI JEST NIEZBĘDNYM WARUNKIEM PRAWIDŁOWEJ EKSPLOATACJI URZĄDZENIA. PROSIMY O ZAPOZNANIE SIĘ Z NIMI PRZED PRZYSTĄPIENIEM DO INSTALACJI I OBSŁUGI REJESTRATORA.

NIE WOLNO DOKONYWAĆ ŻADNYCH SAMODZIELNYCH NAPRAW. WSZYSTKIE NAPRAWY MOGĄ BYĆ REALIZOWANE JEDYNIEM PRZEZ WYKWALIFIKOWANYCH PRACOWNIKÓW SERWISU.

1. Przed zainstalowaniem i rozpoczęciem eksploatacji należy dokładnie zapoznać się z niniejszą instrukcją obsługi i zawartymi w niej wymogami bezpieczeństwa;
2. Uprasza się o zachowanie instrukcji na czas eksploatacji rejestratora na wypadek konieczności odniesienia się do zawartych w niej treści;
3. Należy skrupulatnie przestrzegać wymogów bezpieczeństwa opisanych w instrukcji, gdyż mają one bezpośredni wpływ na bezpieczeństwo użytkowników i trwałość oraz niezawodność urządzenia;
4. Wszystkie czynności wykonywane przez instalatorów i użytkowników muszą być realizowane zgodnie z opisem zawartym w instrukcji;
5. W czasie czynności konserwatorskich urządzenie musi być odłączone od zasilania;
6. Nie wolno stosować żadnych dodatkowych urządzeń lub podzespołów nie przewidzianych i nie zalecanych przez producenta;
7. Nie wolno używać rejestratora w środowisku o dużej wilgotności (np. w pobliżu basenów, wani, w wilgotnych piwnicach);
8. Nie należy instalować tego urządzenia w miejscu, gdzie nie można zapewnić właściwej wentylacji (np. zamknięte szafki, itp.), co powoduje zatrzymanie się ciepła i w konsekwencji może doprowadzić do uszkodzenia;
9. Nie wolno umieszczać rejestratora na niestabilnych powierzchniach. Rejestrator musi być instalowany przez wykwalifikowany personel o odpowiednich uprawnieniach według zaleceń podanych w niniejszej instrukcji;
10. Urządzenie może być zasilane jedynie ze źródeł o parametrach zgodnych ze wskazanymi przez producenta w danych technicznych kamery. Dlatego też, zabrania się zasilania rejestratora ze źródeł o nieznanym, niestabilnym lub niezgodnym z wymaganiami określonymi przez producenta parametrach;
11. Nie wolno dopuścić aby jakiegokolwiek metalowe elementy dostały się do wnętrza urządzenia, może to spowodować uszkodzenie urządzenia. W przypadku dostania się takich elementów do środka należy niezwłocznie skontaktować się z producentem urządzenia.
12. Wyłączenie odpowiedzialności w przypadku uszkodzenia danych zawartych na dysku lub innych urządzeniach: Producent nie ponosi odpowiedzialności w razie uszkodzenia lub utraty w trakcie eksploatacji Produktu danych zawartych na dyskach lub innych urządzeniach.

Przed wykonaniem czynności, która nie jest przewidziana dla danego Produktu w instrukcji obsługi, innych dokumentach dołączonych do Produktu lub nie wynika ze zwykłego przeznaczenia Produktu, należy, pod rygorem wyłączenia odpowiedzialności Producenta za następstwa takiej czynności, skontaktować się z Producentem.

Ponieważ produkt jest stale ulepszany i optymalizowany niektóre parametry i funkcje opisane w załączonej instrukcji mogły ulec zmianie. Prosimy o zapoznanie się z najnowszą instrukcją obsługi znajdującą się na stronie www.novuscctv.com Instrukcja obsługi znajdującą się na stronie www.novuscctv.com jest zawsze najbardziej aktualną wersją.

UWAGA ! Producent zastrzega sobie możliwość wystąpienia błędów w druku oraz zmian parametrów technicznych bez uprzedniego powiadomienia.

INFORMACJE WSTĘPNE

1. INFORMACJE WSTĘPNE

1.1. Dane techniczne rejestratorów sieciowych

Wideo	
Kamery IP	do 32 kanałów w rozdzielczości 4000 x 3000 (wideo + audio)
Maksymalna wspierana rozdzielczość kamer	4000 x 3000
Kompresja	H.264, H.265, H.265+, H.265 Smart
Wyjścia monitorowe	główne (podział, pełny ekran, sekwencja): 1 x VGA, 1 x HDMI (4K UltraHD) (do 2 monitorów jednocześnie) Spot: 1 x HDMI (FullHD)
Wsparcie dwustrumieniowości	tak
Wsparcie dla kamer fisheye	tak, kamery IP serii 6000
Audio	
Wejścia/wyjścia audio	1 x liniowe (RCA) / 1 x liniowe (RCA) , 1 x HDMI
Nagrywanie	
Prędkość nagrywania	960 kl/s (32 x 30 kl/s dla 4000 x 3000)
Wielkość strumienia	192 Mb/s łącznie ze wszystkich kamer
Tryby nagrywania	ciągły, wyzwalany: ręcznie, wejściem alarmowym, detekcją ruchu
Prealarm/postalarm	do 5 s/do 600 s
Wyświetlanie	
Prędkość wyświetlania	960 kl/s (32 x 30 kl/s)
Odtwarzanie	
Prędkość odtwarzania	480 kl/s (16 x 30 kl/s)
Wyszukiwanie nagrań	według czasu/daty, powiązanych ze zdarzeniami, ruch w określonym obszarze, powiązanych z rozpoznaniem
Kopiowanie	
Metody kopiowania	port USB (dysk twardy lub pamięć Flash), sieć komputerowa
Format plików kopii	AVI, RPAS (dołączony odtwarzacz)
Dyski	
Wewnętrzne	możliwość montażu: 2 x HDD 3.5" 10 TB SATA
Maksymalna wewnętrzna pojemność	20 TB
Alarmy	
Wejścia/wyjścia alarmowe lokalne	8/4 typu przekaźnik
Wejścia/wyjścia alarmowe w kamerach	wsparcie wejść/wyjść dostępnych w kamerach
Detekcja ruchu	wsparcie detekcji ruchu dostępnej w kamerach
Reakcja na zdarzenia alarmowe	sygnał dźwiękowy, e-mail, aktywacja nagrywania, PTZ
Inteligentna analiza obrazu	
Obsługiwane funkcje	sabotaż, zmiana sceny, utrata ostrości, zmiana kolorystyki, przekroczenie linii, wkroczenie do strefy, pojawienie się obiektu, zniknięcie obiektu, rozpoznawanie twarzy, wkroczenie do strefy przez osobę lub pojazd, przekroczenie linii przez osobę lub pojazd, analiza rozpoznawanych numerów tablic rejestracyjnych (LPR)
Sieć	
Interfejs sieciowy	2 x Ethernet - złącze RJ-45, 10/100/1000 Mbit/s
Obsługiwane protokoły sieciowe	HTTP, TCP/IP, IPv4, HTTPS, FTP, DHCP, DNS, DDNS, NTP, RTSP, UPnP, SNMP, SMTP, P2P
Wsparcie protokołu ONVIF	Profile S (ONVIF 2.2 lub wyższy)
Programy na PC/MAC	NMS, Internet Explorer, Firefox, Chrome, Opera, N Control 6000, Edge/Safari, N Control 6000
Aplikacje mobilne	SuperLive Plus (iPhone, Android)
Liczba jednoczesnych połączeń	do 20 klientów, łącznie do 36 głównych strumieni lub 128 drugich strumieni lub 16 odtwarzanych strumieni
Przepustowość	192 Mb/s łącznie do wszystkich stacji klienckich
PTZ	
Funkcje PTZ	obrót/uchył/zoom, presety
Dodatkowe interfejsy	
Porty USB	2 x USB 2.0, 1 x USB 3.0
System operacyjny	
System operacyjny	Linux
Tryb pracy	tripleks
Menu ekranowe	języki: polski, angielski, inne
Sterowanie	mysz komputerowa i zdalny pilot IR (w zestawie), sieć komputerowa
Diagnostyka systemu	automatyczna kontrola: dysków, sieci, utraty połączenia z kamerami
Bezpieczeństwo	hasło dostępu, filtrowanie IP, filtrowanie MAC
Parametry instalacyjne	
Wymiary (mm)	380 (szer.) x 53 (wys.) x 268 (gł.)
Masa	1.5 kg (bez dysku)
Zasilanie	12 VDC (zasilacz 100 ~ 240 VAC/12 VDC w komplecie)
Pobór mocy	40 W (z 2 dyskami)
Temperatura pracy	-10°C ~ 50°C
Mocowanie RACK 19"	1U

INFORMACJE WSTĘPNE

1.2. Charakterystyka ogólna

- Obsługa do 32 kanałów wideo
- Obsługiwane rozdzielczości: do 32 kanałów w rozdzielczości 4000 x 3000
- Obsługa protokołu ONVIF
- Nagrywanie w rozdzielczości 4000 x 3000
- Wielkość nagrywanego strumienia do 192 Mb/s łącznie ze wszystkich kamer
- Montaż do 2 dysków wewnątrz
- Wsparcie dla kamery typu fisheye
- Funkcje rozpoznawania twarzy
- 2 x Ethernet - złącze RJ-45, 10/100/1000 Mbit/s

UWAGA :

Wsparcie protokołu ONVIF było weryfikowane na kamerach sieciowych opartych o ONVIF wer 2.2. i zgodnych z „PROFILE S”.

Jak wykazuje doświadczenie implementacja protokołu ONVIF przez różnych producentów kamer może się różnić, a co za tym idzie poszczególne funkcje mogą działać niepoprawnie lub niezgodnie z oczekiwaniem. Firma AAT Systemy Bezpieczeństwa sp. z o.o. . nie ponosi odpowiedzialności za problemy wynikłe z niekompatybilności kamer innych marek niż NOVUS podłączanych przy wykorzystaniu protokołu ONVIF. W wypadku korzystania z protokołu ONVIF w kamerze marki innej niż NOVUS zaleca się każdorazowo przeprowadzić test na poprawność obsługi w rejestratorze poszczególnych funkcji kamery.

1.3. Zawartość opakowania

Rozpakowując urządzenie należy postępować ostrożnie.

Po otwarciu należy upewnić się czy w opakowaniu znajdują się następujące elementy:

- Rejestrator sieciowy
- Mysz USB
- Pilot zdalnego sterowania
- Skrócona wersja instrukcji obsługi
- Śruby do przykręcenia dysków
- Uchwyty do mocowania w szafie RACK

Jeżeli którykolwiek z elementów został uszkodzony w transporcie, należy spakować zawartość z powrotem do oryginalnego opakowania i skontaktować się z dostawcą.

URUCHAMIANIE URZĄDZENIA

2. URUCHAMIANIE URZĄDZENIA

2.1. Opis złączy elektrycznych panelu tylnego

NVR-6432-H2/F

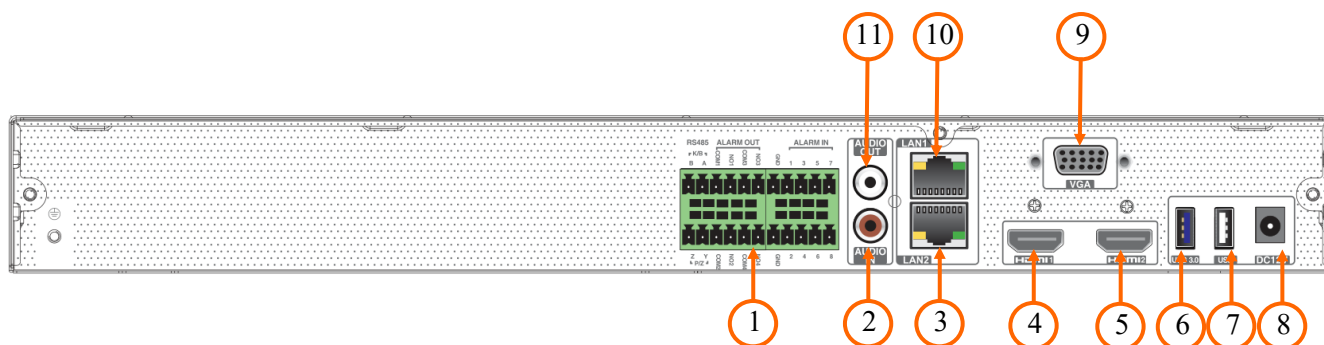

- | | | |
|-----|---------------------|---|
| 1. | ZŁĄCZA: | Blok złączy wejść/wyjść alarmowych |
| 2. | AUDIO IN: | Wejście audio do podłączenia mikrofonu |
| 3. | LAN2: | Złącze RJ-45 do podłączenia kamer, sieci lokalnej i Internetu |
| 4. | HDMI1 | Złącze monitora głównego w standardzie HDMI |
| 5. | HDMI2 | Złącze monitora spot w standardzie HDMI |
| 6. | USB 3.0: | Port do podłączenia pamięci typu Flash i innych kompatybilnych urządzeń |
| 7. | USB: | Port do podłączenia pamięci typu Flash i innych kompatybilnych urządzeń |
| 8. | GNIAZDO 12V: | Gniazdo do połączenia przewód zasilania 12 V |
| 9. | VGA: | Złącze monitora głównego , należy użyć przewodu VGA D-SUB |
| 10. | LAN1: | Złącze RJ-45 do podłączenia kamer, sieci lokalnej i Internetu |
| 11. | AUDIO OUT: | Wyjście audio do podłączenia głośnika ze wzmacniaczem |

URUCHAMIANIE URZĄDZENIA

2.2 Instalacja dysków

Rejestrator sieciowy NVR-6432-H2/F umożliwia montaż maksymalnie dwóch dysków wewnętrznych.

UWAGA:

W celu uzyskania informacji o kompatybilnych modelach twardech dysków oraz maksymalnych ich pojemnościach należy skontaktować się z dystrybutorem lub sprawdzić na stronie www.novusctv.com. Firma AAT Systemy Bezpieczeństwa sp. z o.o. nie ponosi odpowiedzialności za problemy wynikłe ze stosowania nie zalecanych nagrywarek oraz dysków twardech.

Lista kompatybilnych dysków zawiera wszystkie dyski poprawnie współpracujące z danym rejestratorem, w tym także przeznaczone do pracy biurowej tzw. desktopowe. Jednak ze względu na to, że w systemach CCTV priorytetem jest niezawodność procesu rejestracji i zarządzania danymi zaleca się stosowanie dysków przeznaczonych do pracy ciągłej tzw. 24x7.

Jeżeli użyty dysk był stosowany w innym urządzeniu konieczne jest jego formatowanie. Należy mieć to na uwadze ze względu na utratę danych.

Opis instalacji dysków

W celu zamontowania dysków twardech, należy po odkręceniu trzech śrub z tyłu obudowy rejestratora odsuwając ją do tyłu, a następnie podnosząc do góry.

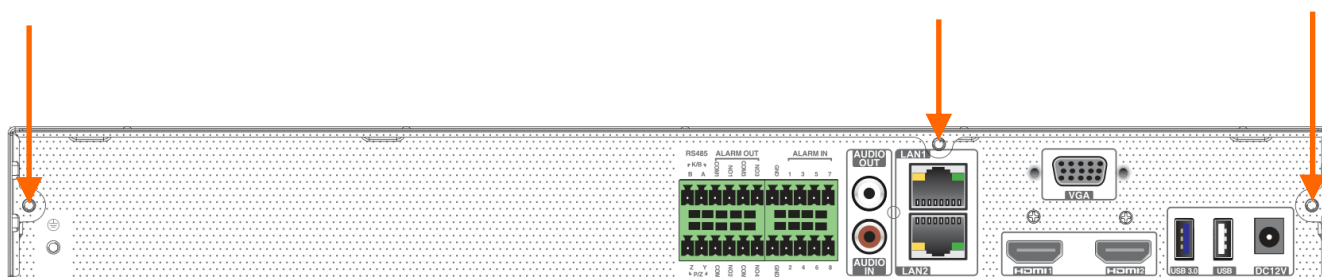

UWAGA:

Przed zdjęciem obudowy rejestratora należy bezwzględnie odłączyć kabel zasilający! Gdy rejestrator jest włączony przed odłączeniem przewodu zasilającego należy zamknąć system rejestratora używając menu ZAMKNIJ.

Jeśli dysk jest używany w innym urządzeniu, należy go sformatować przed użyciem. Formatowanie dysku powoduje wymazanie wszystkich danych z dysku. Wszystkie dyski w rejestratorze powinny być dokładnie takie same.

Domyślnie kable SATA znajdują się wraz z akcesoriami dołączonymi do rejestratora. Kabel zasilający dysk jest podłączony do zasilacza rejestratora i gotowy do podłączenia do dysku.

Następnie zamontować dyski przy użyciu śrub montażowych dołączonych do rejestratora.

UWAGA:

Jeżeli urządzenie przyniesione zostało z otoczenia o niskiej temperaturze, należy odczekać aż osiągnie temperaturę pomieszczenia, w którym ma pracować. Nie wolno włączać urządzenia bezpośrednio po przyniesieniu z chłodniejszego miejsca. Kondensacja pary wodnej zawartej w powietrzu może spowodować zwarcia i w konsekwencji uszkodzenie urządzenia.

URUCHAMIANIE URZĄDZENIA

Po zdjęciu obudowy należy zamontować dysk lub dyski przy użyciu śrub montażowych (4 sztuki na dysk). Dyski należy przykręcić w miejscach oznaczanych na obrazie poniżej



Po przykręceniu dysków należy podłączyć kable sygnałowe i zasilające między dyskiem a płytą główną rejestratora.

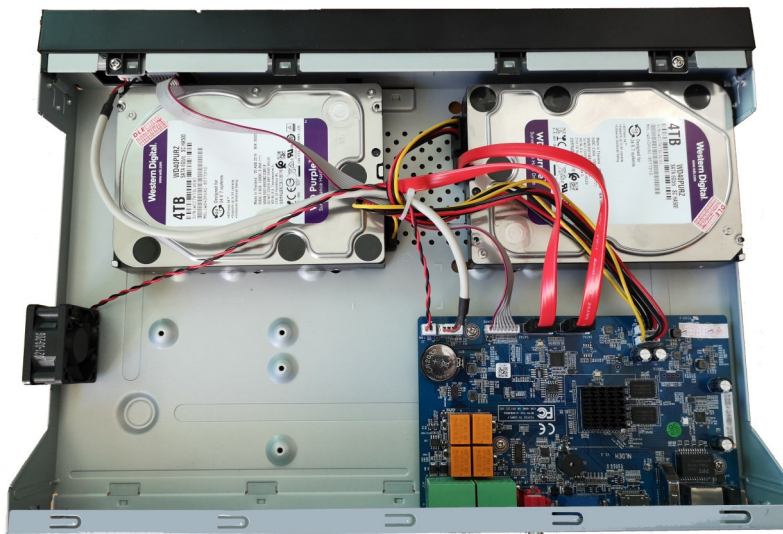

2.3. Podłączanie zasilania.

Aby rozpocząć, podłącz dostarczony przewód zasilający do tylnego portu zasilania NVR. Inicjalizacja trwa około 60 sekund. W tym czasie wykonywanie jakichkolwiek funkcji urządzenia i naciskanie jakichkolwiek przycisków jest zabronione. Aby wyłączyć urządzenie, skorzystaj z menu.

UWAGA :

Nie należy modyfikować podłączenia zasilaczy i ich uziemienia.

W celu zapewnienia nieprzerwanej pracy urządzenia należy upewnić się że wszystkie połączenia wykonano w sposób właściwy i trwały, uniemożliwiający ich przypadkowe rozłączenie.

Jeżeli urządzenie przyniesione zostało z otoczenia o niskiej temperaturze, należy odczekać aż osiągnie temperaturę pomieszczenia, w którym ma pracować. Nie wolno włączać urządzenia bezpośrednio po przyniesieniu z chłodniejszego miejsca. Kondensacja pary wodnej zawartej w powietrzu może spowodować zwarcia i w konsekwencji uszkodzenie urządzenia.

Przed uruchomieniem urządzenia należy zapoznać się z opisem i rolą poszczególnych wejść znajdujących się na panelu tylnym.

URUCHAMIANIE URZĄDZENIA

2.4. Podłączanie monitora

Rejestrator współpracuje z monitorami wyposażonymi w złącze HDMI, VGA.

Dla wyjścia HDMI dostępne są następujące rozdzielczości: 1280x1024, 1920x1080 i 3840x2160.

2.5. Podłączanie kamer i sieci

Rejestrator NVR-6432-H2/F posiadają 2 porty sieci Ethernet pozwalający na podłączanie rejestratora w dwóch trybach. Pierwszy tryb w menu rejestratora nazwany WIELE ADRESÓW, umożliwia podłączenie NVRa do dwóch sieci o różnych adresacjach IP. Dzięki temu można odseparować sieć w której znajdują się kamery, od sieci dostępu do NVRa. Drugi tryb nazywany TOLERANACJA BŁĘDÓW umożliwia wykorzystanie jednego z gniazd sieciowych rejestratora jako zabezpieczenia połączenia, w przypadku utraty głównego połączenia sieciowego.

Dopuszczalna długość kabla od przełącznika sieciowego do każdej z kamer wynosi 100m. Kamery, Internet i inne urządzenia należy podłączyć jak pokazano poniżej.

Zalecamy skonfigurowanie kamer przed podłączeniem do rejestratora, zgodnie z opisem znajdującym się w instrukcji obsługi kamery. Należy pamiętać, aby kamery zostały zaadresowane unikalnym adresem IP z zakresu obsługiwanego przez rejestrator.

Podłączenie kamer i urządzeń sieciowych w rejestratorze NVR-6432-H2/F w trybie WIELE ADRESÓW

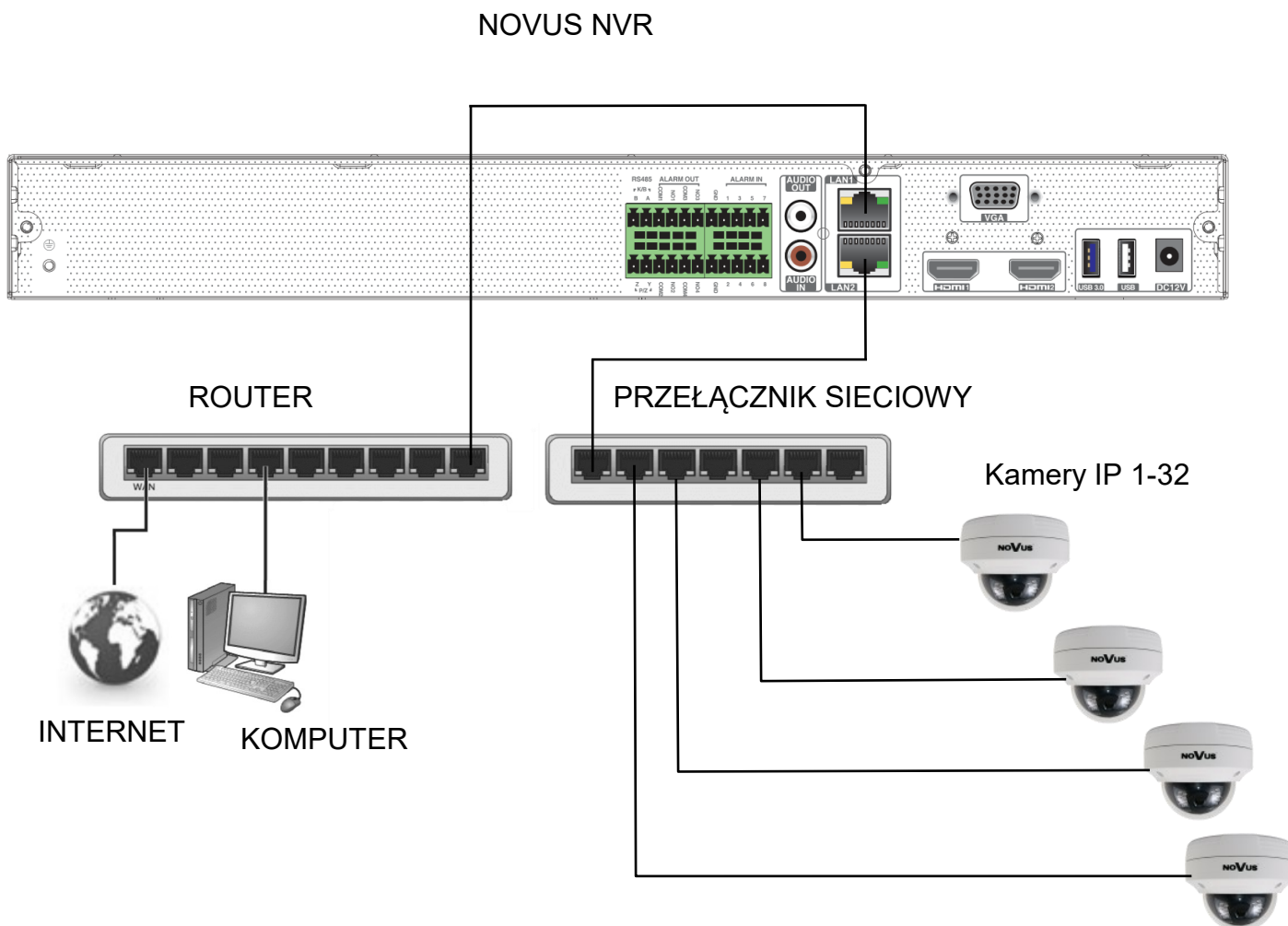

URUCHAMIANIE URZĄDZENIA

Podłączenie kamer i urządzeń sieciowych w rejestratorze NVR-6432-H2/F w trybie TOLERANCJA BŁĘDÓW.

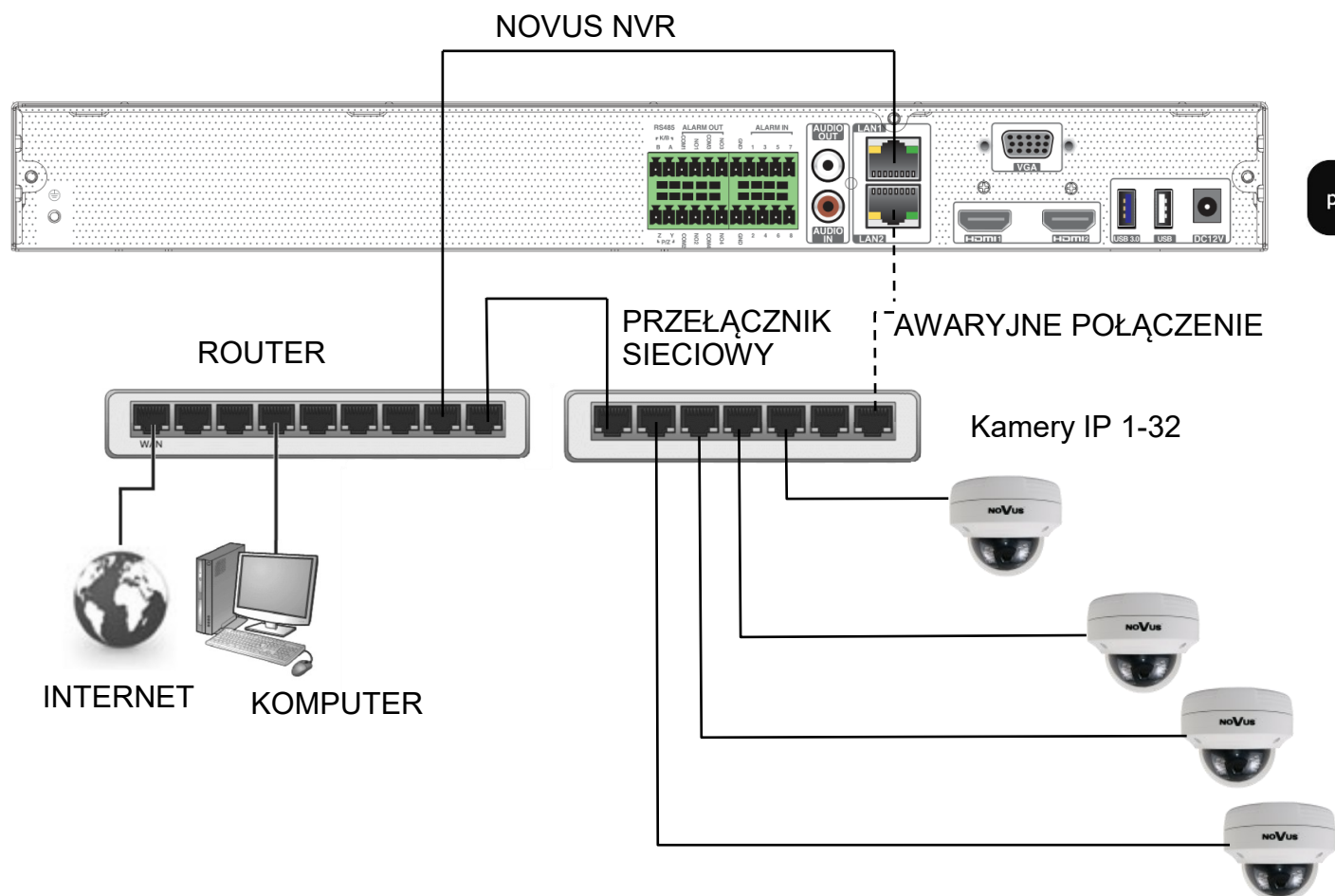

Przed przystąpieniem do konfigurowania podłączania kamer w rejestratorze zalecamy użycie komputera PC do skonfigurowania kamer zgodnie z instrukcją kamery.

Uwaga : W celu zapewnienia stabilności i ochrony przed przeciążeniem i nieautoryzowanym dostępem zalecamy wydzielenie sieci kamer od sieci dostępu do NVRa.

URUCHAMIANIE URZĄDZENIA

2.6. Połączenia urządzeń zewnętrznych

- Podłączanie audio

Wyjście audio umożliwia podłączenia głośnika ze wzmacniaczem. Sygnał na wyjściu audio wynosi ok 200mV przy impedancji obciążenia 1kΩ.

- Podłączenie urządzeń USB

Rejestrator posiada 1 port USB 2.0 na panelu przednim oraz 1 port USB 3.0 na panelu tylnym. Porty umożliwiają podłączenie pamięci USB, myszy i innych kompatybilnych urządzeń USB. Zalecane jest podłączanie pamięci i dysków do portu USB 3.0.

- Podłączanie wejść i wyjść alarmowych

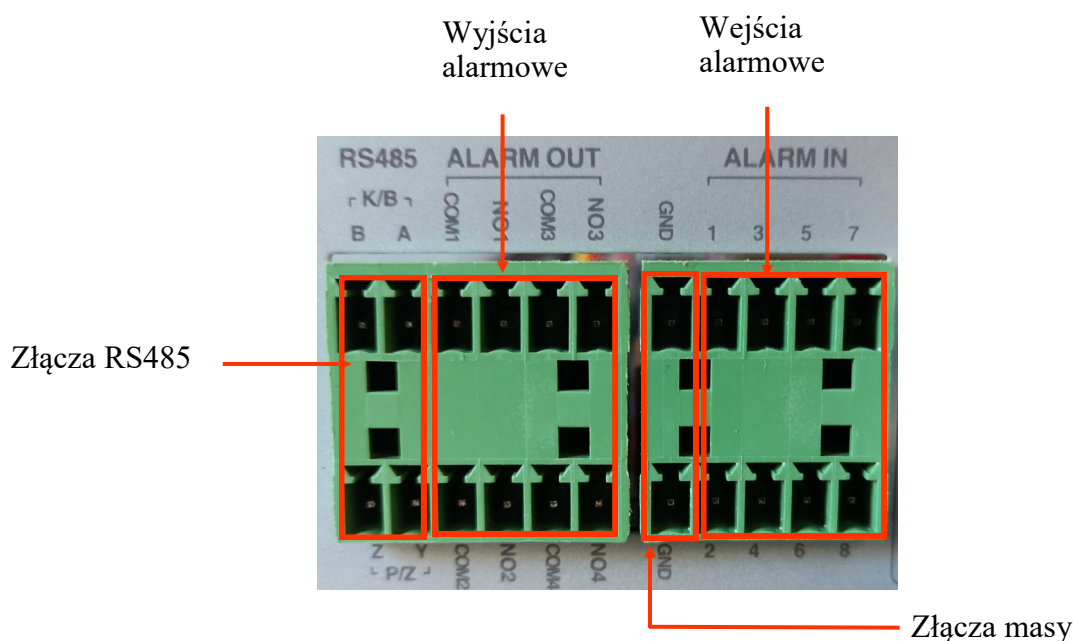

Rejestrator sieciowy NVR-6432-H2/F posiada wejścia i wyjście alarmowe. Wejścia alarmowe oznaczone są w sekcji ALARM-IN. Poszczególne wejścia powinny być połączone tak jak na rysunku przedstawionym poniżej:

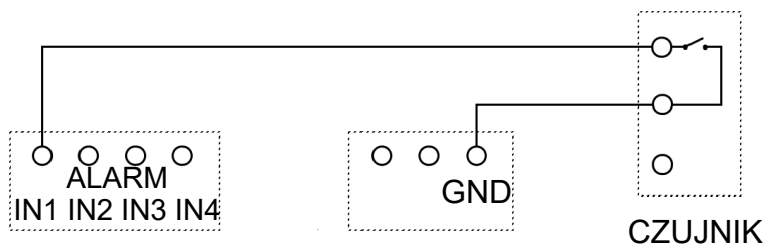

Przykład podłączenia wyjścia alarmowego nr. 1 należy wykonać zgodnie z rysunkiem przedstawionym poniżej:

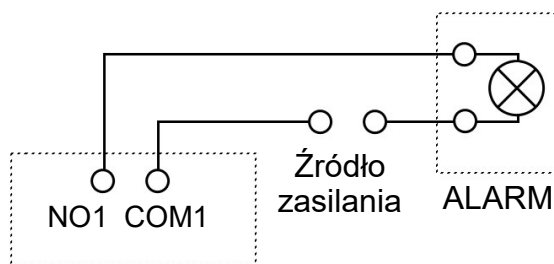

OBSŁUGA REJESTRATORA**3. OBSŁUGA REJESTRATORA****3.1. Opis panelu przedniego**

1. **DIODY LED** Diody sygnalizacji pracy rejestratora.
 - REC - uruchomione nagrywanie
 - NET - przesyłanie danych w sieci komputerowej
 - PWR - aktywne zasilanie sieciowe
2. **GNAZDO USB** Port USB 2.0 do podłączenia myszy ze złączem USB lub pamięci typu Flash do kopiowania nagrań.

3.2. Sterowanie za pomocą myszy USB

Za pomocą myszy z interfejsem USB podłączonej do portu USB rejestratora, można sterować większością funkcji rejestratora. Dwukrotne kliknięcie wskaźnikiem myszy na dowolną kamerę w podziale, powoduje wyświetlenie jej pełnoekranowo. Ponowne podwójne kliknięcie wskaźnikiem myszy powoduje powrót do poprzedniego formatu wyświetlania. W czasie konfiguracji, wyboru poszczególnych pozycji dokonuje się przy użyciu lewego przycisku myszy. W wybranych pozycjach zmiany wartości danego pola można dokonać przy użyciu rolki myszy. Zależnie od aktualnie wybranego menu, wciśnięcie prawego przycisku myszy wywołuje odpowiednie menu kontekstowe.

3.3. Pierwsze uruchomienie

Po pierwszym uruchomieniu NVR-a wyświetlane jest okno umożliwiające wybór języka używanego w menu (okno z lewej strony) oraz lokalizacji urządzenia w (oknie z prawej strony). Kliknięcie lewym przyciskiem myszki w jednym z okien zmienia ustawiania. Aby wybrać język polski należy w oknie z lewej strony wybrać pozycję POLSKI, a w prawym oknie wybrać POLSKA.



Aby przejść do następnego menu należy kliknąć przycisk DALEJ.

OBSŁUGA REJESTRATORA

The screenshot shows the 'Kreator' window with the following settings:

- Strefa czasowa: GMT+01 Amsterdam, Berlin, Rzym, Sztokł
- Czas systemu: 22/05/2019 15:52:44
- Format daty: Dzień/Miesiąc/Rok
- Format czasu: 24-Godzinny
- Czas letni: Wł.
- Synchronizacja: Ręczny
- Serwer NTP: time.windows.com
- Format wideo: PAL

Buttons: Poprzedni, Dalej

Następne okno kreatora umożliwia ustawianie parametrów czasowych jak STREFA CZASOWA, CZAS SYSTEMU, FORMAT DATY, FORMAT CZASU, CZAS LETNI, SYNCHRONIZACJA, SERWER NTP i FORMAT WIDEO. Po dokonaniu wyboru należy kliknąć przycisk DALEJ.

W kreatorze zmiany hasła należy dokonać zmiany hasła. Hasło musi mieć długość co najmniej 8 znaków. Powinno zawierać cyfrę, i dużą i małą literę. Należy je wpisać na klawiaturze ekranowej dostępnej po kliknięciu w pola NOWE HASŁO i POTWIERDZ HASŁO.

The screenshot shows the 'Kreator' window with the following settings:

- Root Ustawienia hasła
- Użytkownik: root
- Nowe hasło: pass
- Potwierdź hasło: pass
- Wyświetl hasło Zaloguj automatycznie
- Blokada graficzna: Włącz Edytuj

Buttons: Poprzedni, Dalej

Aby wyświetlić wpisywane hasło należy zaznaczyć pole WYŚWIETL HASŁO. Zaznaczenie w polu ZALOGUJ AUTOMATYCZNIE będzie automatycznie logowało użytkownika do systemu, po uruchomieniu rejestratora.

Zaznaczenie pola WŁĄCZ w wierszu BLOKADA GRAFICZNA umożliwia uruchomienie ustawienia odblokowywania dostępu dla użytkownika przy pomocy wzoru graficznego zamiast podawania hasła. Aby uruchomić ustawienia znaku graficznego należy kliknąć na przycisku EDYTUJ. Następnie przytrzymując lewy przycisk myszki należy przesuwając kursor pomiędzy wyświetlonymi kołami dwa razy oznaczyć wzór który będzie używany do odblokowywania urządzenia.

OBŚLUGA REJESTRATORA

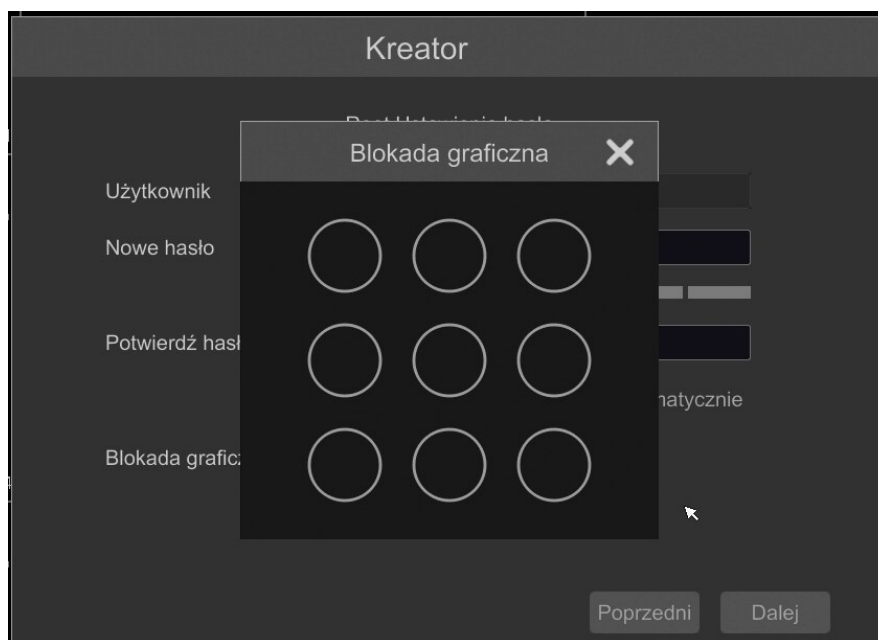

Po kliknięciu na przycisku DALEJ wyświetli się okno umożliwiające ustawianie zestawu pytań i odpowiedzi, które mogą odblokować dostęp do rejestratora.

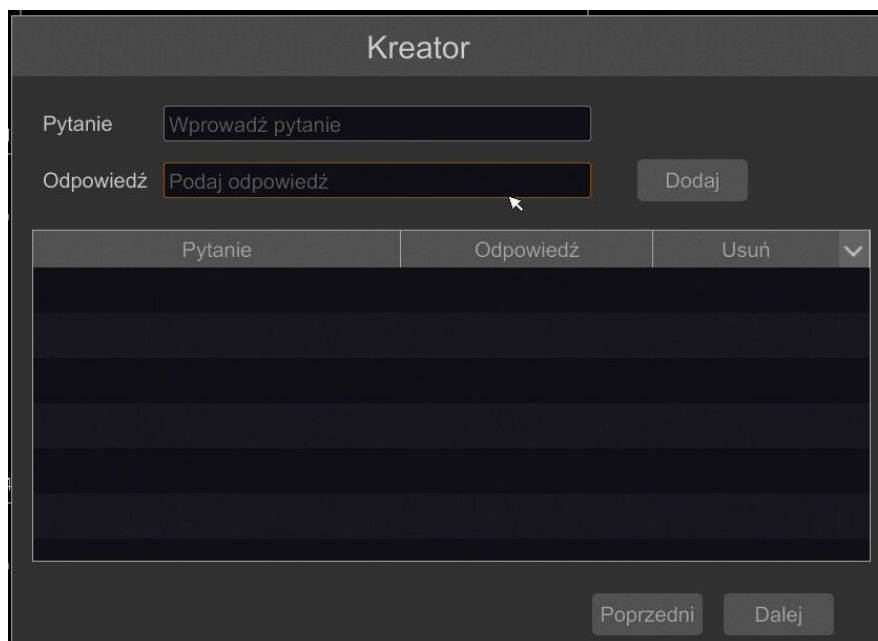

Aby dodać pytanie należy kliknąć na polu PYTANIE aby za pomocą klawiatury wpisać pytanie. Następnie należy kliknąć na polu ODPOWIEDŹ aby wpisać odpowiedź na pytanie. Kliknięcie na przycisku DODAJ dodaje zestaw pytań i odpowiedzi. Kliknięcie przycisku DALEJ przechodzi do okna, w którym wyświetlane są informacje o dysku podłączonym do rejestratora.

OBSŁUGA REJESTRATORA

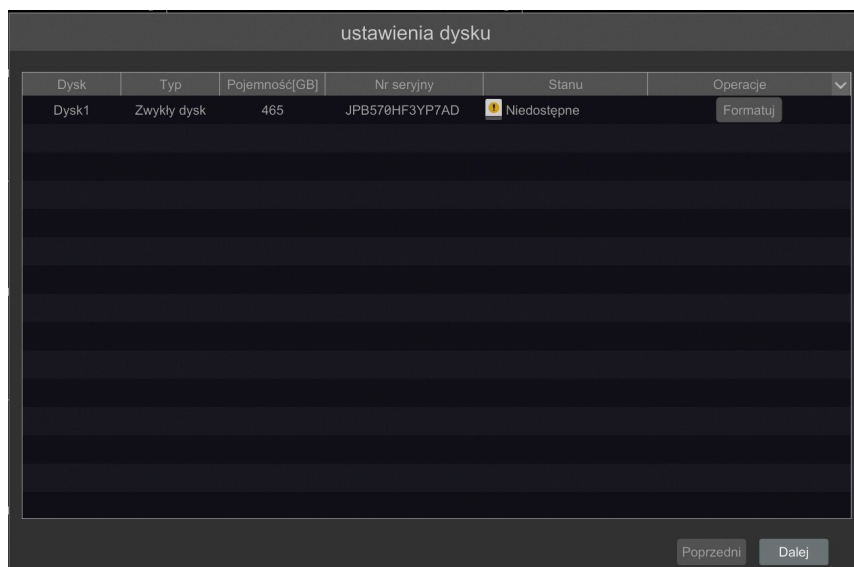

Jeśli w polu STANU wyświetlona jest informacja o niedostępności dysku należy sformatować dysk klikając na przycisku FORMATUJ. Wyświetlone zostanie okno z pytaniem o potwierdzenie zamiaru formatowania dysku.

UWAGA : Formatowanie powoduje utratę informacji zapisanych na dysku twardym.

Naciśnięcie przycisku OK potwierdza zamiar formatowania dysku.

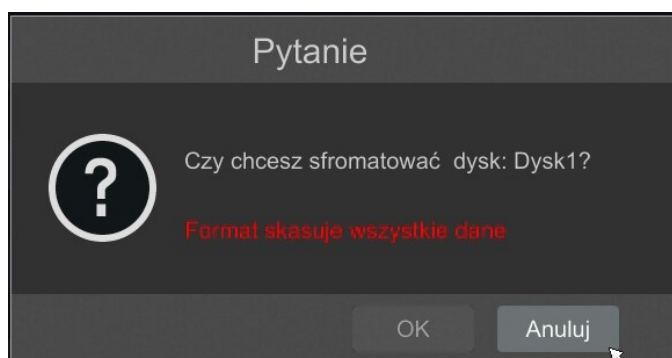

Po udanym formatowaniu dysk powinien mieć status „ODCZYT I ZAPIS”.

OBSŁUGA REJESTRATORA

3.4. Wstępna konfiguracja

Po pierwszym uruchomieniu NVR-a wyświetlane jest okno kreatora ustawień (jeśli funkcja nie została wcześniej wyłączona). W celu właściwego skonfigurowania rejestratora należy postępować zgodnie z podaną procedurą:

Informacja:

Zalecane wartości ustawień w kamerach znajdują się w „Tabeli kompatybilności kamer” dostępnej na stronie www.novuscctv.com. W przypadku ustawienia niewłaściwych wartości mogą wystąpić problemy z wyszukaniem, podłączeniem kamer lub uzyskaniem płynnego obrazu bez zniekształceń.

Przed przystąpieniem do pracy z rejestratorem sieciowym należy przeprowadzić wstępną konfigurację urządzenia. Należy kliknąć na przycisku KREATOR USTAWIEN w celu uruchomienia kreatora



OBSŁUGA REJESTRATORA

I. USTAWIENIA SIECIOWE :

Menu pozwala zmienić ustawienia sieciowe rejestratora niezbędne do komunikacji. Istnieje możliwość wyboru trybu pracy w polu WZORZEC PRACY. Tryb USTAWIENIA WIELOKROTNEJ ADRESACJI wymaga zaadresowania dwóch interfejsów sieciowych oddzielnymi podsieciami IP. Tryb ODPORNOŚĆ NA USZKODZENIA SIECI wykorzystuje jeden z interfejsów jako zabezpieczenie uruchamiane w przypadku utraty połączenia z głównym interfejsem.

W trybie USTAWIENIA WIELOKROTNEJ ADRESACJI rejestrator ustawia adresację dla PORT SIECIOWY NR 1 – LAN 1 i PORT ETHERNET 2 stawienie takie jak: ADRES IP (domyślne 192.168.1.100) MASKA PODSIECI (domyślne ustawienia to 255.255.255.0). W rejestratorze możliwe jest zaadresowanie portów przełącznika w sekcji (Internal Ethernet Port). Należy pamiętać aby podsieci IP dla Portu LAN1 i Port LAN2 były różne. W przypadku gdy konieczne jest połączenie NVRa z Internetem (do zdalnego dostępu, wysyłania emaili, itp.) należy skonfigurować następujące parametry: Brama, Preferowany i Pomocniczy DNS. Można również włączyć tryb pracy DHCP pozwalający na pobranie adresu IP z serwera DHCP (wymagany jest wówczas działający serwer DHCP).

Istnieje możliwość zmiany domyślnego portu HTTP i HTTPS przeznaczonego do wyświetlania panelu WWW urządzenia i portu danych serwera.

Zmiany parametrów należy potwierdzić przyciskiem DALEJ

Kreator

Ustawienia sieciowe > Dodaj kamerę > Ustawienia nagrywania > Kod QR > Aktualizacja z chmury

Wzorzec pracy: Ustawienia wielokrotnej adresacji (Modyfikacja parametrów wymaga ponownego uruchomienia)

Port Ethernet 1 (Włączona) Port Ethernet 2 (Włączona)

Uzyskaj adres IP z DHCP Uzyskaj adres IP z DHCP

Adres IP: 192 . 168 . 1 . 100 Adres IP: 192 . 168 . 4 . 200

Maska podsieci: 255 . 255 . 255 . 0 Maska podsieci: 255 . 255 . 255 . 0

Brama domyślna: 192 . 168 . 1 . 1 Brama domyślna: 192 . 168 . 4 . 1

Uzyskaj DNS automatycznie Uzyskaj DNS automatycznie

Preferowany DNS: 8 . 8 . 8 . 8 Preferowany DNS: 8 . 8 . 8 . 8

Pomocniczy DNS: Pomocniczy DNS:

Domyślna karta sieciowa: Port Ethernet 1

Port

Port HTTP: 80 Port HTTPS: 443

Port serwera: 6036

Poprzedni Dalej Anuluj

OBSŁUGA REJESTRATORA

II. **DODAJ KAMERY** : Umożliwia konfigurację kamer IP i dodanie ich do rejestratora. Górne okno wyświetla kamery wyszukane przez rejestrator. Przed dodaniem kamer do systemu należy zadbać aby posiadały one unikalny adres IP. W polu wyszukiwania nie zostaną wyświetlone kamery o adresach IP jakie został dodany już do NVRa.

Aby zmienić adresację kamer IP należy kliknąć na ikonie  w kolumnie EDYTUJ (Funkcja działa z kamerami NOVUS IP serii 6000).

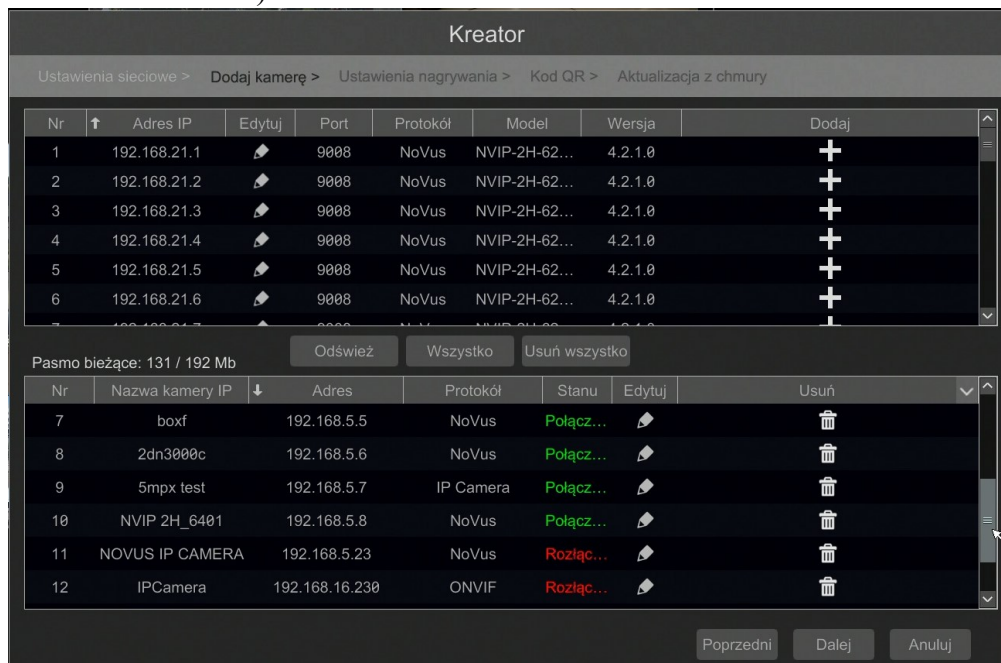

Wprowadź adres w polu ADRES IP i ustawienia maski w polu MASKA POD następnie naciśnij przycisk OK w celu zapisania ustawień.



The 'Zmień IP' dialog box contains the following fields:

- Adres MAC: 00 : 1B : 9D : 05 : 2C : 1A
- Adres IP: 192 . 168 . 1 . 129
- Maska pod.: 255 . 255 . 255 . 0
- Brama dom.: 192 . 168 . 1 . 1
- Nazwa użyt.: root
- Hasło: [masked]

Buttons at the bottom are 'OK' and 'Anuluj'.

W dolnym oknie znajdują się lista dostępnych kanałów istnieją możliwość zmiany nazwy kanału po kliknięciu w polu EDYTUJ.

Naciśnij przycisk  aby dodać kamerę do systemu

UWAGA :

Domyślnie kamery dodawane są do rejestratora z hasłem pass. Ze względów bezpieczeństwa bezwzględnie zalecana jest zmiana domyślnego hasła kamer na nowe silne hasło. Opis czynności jakie należy wykonać w celu zmiany hasła kamer z poziomu rejestratora znajduje się w rozdziale 4.4 niniejszej instrukcji.

OBSŁUGA REJESTRATORA

Dodane kamery zostaną wyświetlone na dolnej liście menu. Aby edytować ustawienia połączenia z kamerą naciśnij przycisk  w kolumnie EDYTUJ.

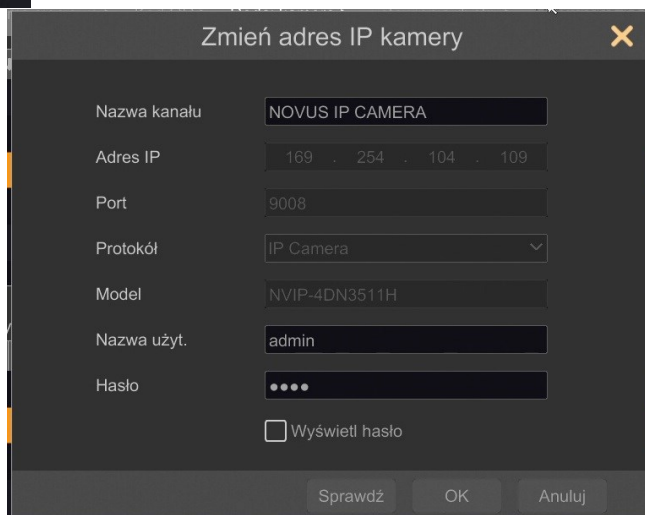

Jeżeli występują problemy z połączeniem z kamerą, należy wprowadzić poprawną nazwę użytkownika w polu NAZWA UŻYT i hasło w polu HASŁO a następnie nacisnąć przycisk OK w celu zapisania ustawień.

UWAGA :

Należy mieć na uwadze, że w przypadku zmiany hasła kamery z poziomu np. przeglądarki internetowej, należy nowo zdefiniowane hasło wprowadzić również w rejestratorze. W przeciwnym wypadku po dłuższym czasie od zmiany hasła lub po ponownym uruchomieniu kamery lub rejestratora komunikacja pomiędzy kamerą, a rejestratorem zostanie utracona. Jest to szczególnie istotne w przypadku kamer z wersją oprogramowania 5.1.0.0 i nowszą. Kamery te nie posiadają zdefiniowanego domyślnego hasła (oznacza to, że kamery nie są domyślnie aktywowane), nowe silne hasło należy zdefiniować przy pierwszym połączeniu z kamerą. Bez zdefiniowania nowego silnego hasła konfiguracja kamery z poziomu przeglądarki internetowej nie będzie możliwa.

Jeśli rejestrator nawiązał połączenie z kamerą w kolumnie STATUS zostanie wyświetlony napis POŁĄCZONY.

Aby usunąć kamerę z listy należy nacisnąć przycisk  z kolumny USUŃ.

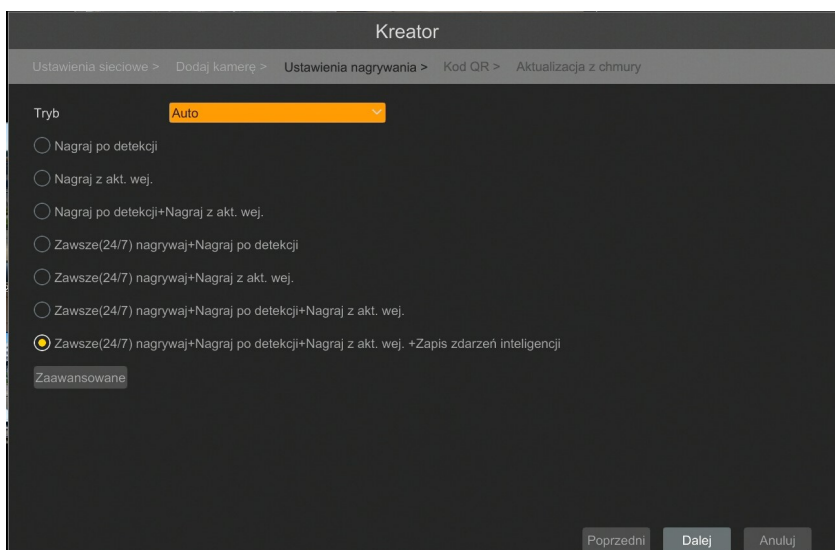

OBSŁUGA REJESTRATORA

Można ustawić jeden z trybów :

Tryb RĘCZNY - w tym trybie użytkownik musi ręcznie wywołać nagrywanie kanałów

Ustawienia nagrywanie ręcznego - umożliwia wybór harmonogramów nagrywania dla każdej z kamer.

AUTOMATYCZNY - ustawi dla wszystkich kamer jeden z poniższych trybów :

- NAGRAJ PO DETEKCJI - uruchamia nagrywanie po otrzymaniu informacji z kamery o detekcji ruchu.
- NAGRAJ Z AKT. WEJ. - nagrywa kanały po alarmie wywołanym na wejściu alarmowym
- NAGRAJ PO DETEKCJI + NAGRAJ Z AKT. WEJ. - nagrywanie po zdarzeniu detekcji ruchu i po zdarzeniu wygenerowanym z wejścia alarmowego
- ZAWSZE (24/7) + NAGRAJ PO DETEKCJI - nagrywanie ciągle i dodatkowe nagrywanie po zdarzeniach detekcji ruchu.
- ZAWSZE (24/7) + NAGRAJ Z AKT. WEJ. - nagrywanie ciągle 24 i dodatkowe nagrywanie po zdarzeniach wygenerowanych z czujników alarmowych
- ZAWSZE (24/7) + NAGRAJ PO DETEKCJI + NAGRAJ Z AKT. WEJ.- nagrywanie ciągle, nagrywanie z detekcji ruchu i czujników alarmowych.
- ZAWSZE (24/7) + NAGRAJ PO DETEKCJI + NAGRAJ Z AKT. WEJ + ZAPIS ZDARZEŃ INTELIGENCJI - nagrywanie ciągle, nagrywanie z detekcji ruchu i czujników alarmowych oraz analizy obrazu.

Kliknięcie na przycisku ZAAWANSOWANE umożliwia utworzenie własnej kombinacji trybów nagrywania.

IV. KOD QR

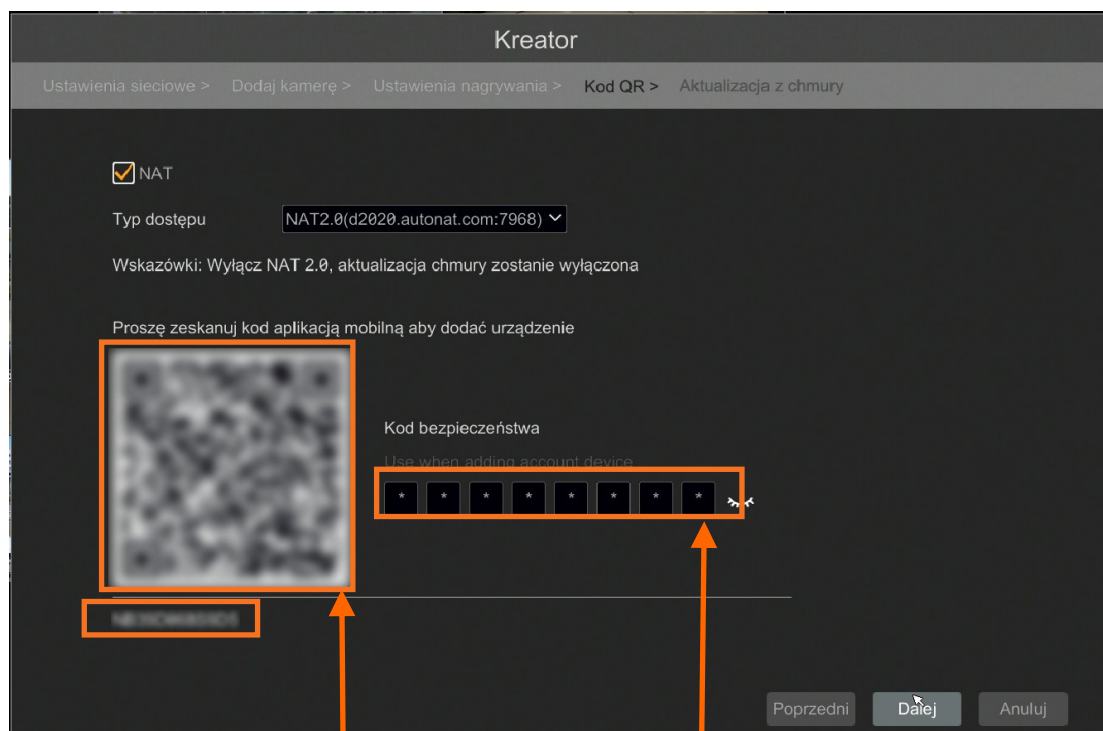

Kod urządzenia

Kod QR

Kod bezpieczeństwa

OBSŁUGA REJESTRATORA

Ten panel umożliwia zeskanowanie kodu QR w aplikacji SuperLive Plus lub wpisanie kodu urządzenia do witryny autonat.com w celu połączenia się z urządzeniem podłączonym do sieci Internetu znajdującym się za routerem wyposażonym w funkcje NAT. Aby dodać urządzenia w do listy urządzeń powiązanej z kontem w aplikacji mobilnej należy użyć kodu bezpieczeństwa wyświetlanego po kliknięciu na przycisku  .

W polu TYP DOSTĘPU można wybrać rodzaj serwisu P2P z którego ma korzystać urządzenie. Zalecane jest pozostawienie ustawienia NAT 2.0 serwis ten oferuje większe bezpieczeństwo przez szyfrowanie połączeń pomiędzy NVRem a serwerem P2P.

Uwaga : Firma AAT SYSTEMY BEZPIECZEŃSTWA Sp. z o.o. nieustannie dba o prawidłowe działanie usługi P2P, jednak ze względu na wykorzystanie infrastruktury firm trzecich nie może ponosić odpowiedzialności za przerwy i niedogodności w działaniu serwisu

V. AKTUALIZACJA Z CHMURY :

W tym panelu można uruchomić aktualizację urządzenia z chmury. Opcja ta jest dostępna tylko jeśli wybrano NAT 2.0 dla połączeń P2P. W polu BIEŻĄCA WERSJA wyświetlana jest aktualna wersja oprogramowania zainstalowana w NVR. W celu uruchomienia aktualizacji należy zaznaczyć pole AKTUALIZACJA Z CHMURY i nacinać przycisk OK aby zapisać ustawienia i zamknąć kreator.

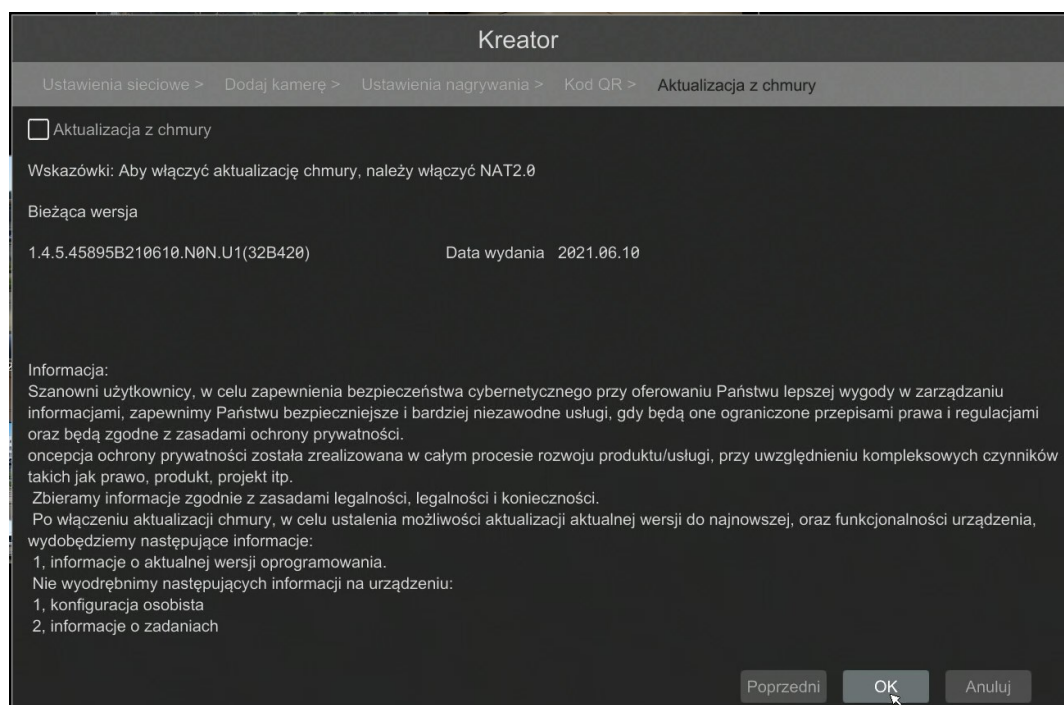

MENU REJESTRATORA

4. MENU REJESTRATORA

4.1. Obserwacja obrazów z kamer



Rejestratory sieciowe NOVUS posiadają wielopoziomowe menu wyświetlane na ekranie monitora służące do obsługi i programowania. Menu urządzenia jest wielojęzyczne i wyświetlane w jednym z następujących języków: angielski, polski i inne.

Po zakończeniu procesu inicjalizacji na ekranie monitora wyświetlane są obrazy z kamer „na żywo”. U dołu ekranu wyświetlany jest pasek stanu urządzenia.

pl





W celu wyświetlenia menu w rejestratorze należy kliknąć na przycisk  aby uruchomić menu start. Następnie należy zalogować się do systemu (domyślne hasło dla użytkownika **root** to **pass**).





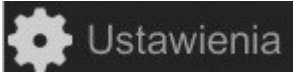





Nazwa	Ikona	Opis
Analiza obrazu	 Analiza obrazu	Uruchamia menu analizy obrazu
Szukaj i skopiuj	 Szukaj i skopiuj	Uruchamia menu wyszukiwania i kopiowania nagrań
Odtwarzanie	 Odtwarzanie	Uruchamia menu odtwarzania z wyświetlanych kanałów

MENU REJESTRATORA











Menu start

Nazwa	Ikona	Opis
Ustawienia	 Ustawienia	Uruchamia menu z ustawieniami
Wyloguj	 Wyloguj	Wylogowuje użytkownika z menu rejestratora
Wyłącz	 Wyłącz	Wyłącznie rejestratora



Ikony paska stanu

Nazwa	Ikona	Opis
Start		Uruchamia menu Start
Pełny ekran		Przełącza obraz wideo na cały ekran
Pojedynczy obraz		Przełącza do pojedynczego widoku wideo
Poczwórny obraz		Przełącza obraz do poczwórnego obrazu wideo
Podział na 9		Przełącza obraz do podziału na 9 ekranów
Podział na 16		Przełączanie między podziałami na 16 ekranów
Otwiera inne podziały		Otwarcie okna dodatkowych podziałów
Dodatkowe podziały		Podział 1 główny + 5,7 lub 12 dodatkowych oraz 25,32,46 widoków w podziale
Uruchamia sekwencję		Uruchamia wyświetlanie obrazów w sekwencji
Ustawiania sekwencji		Start/Stop, ustawienie czasu przełączania

MENU REJESTRATORA

Nazwa	Ikona	Opis
Wł/Wył OSD		Włącza / wyłącza wyświetlane informacji OSD
Odtwarzanie		Uruchamia odtwarzanie wyświetlanych kamer
Nagrywanie ręczne		Włącza/wyłącza ręczne nagrywanie kanałów
Alarm ręczny		Ręczne uruchamianie
Status nagrywania		Wyświetla informację o nagrywaniu
Stan alarmów		Wyświetla stan alarmów z urządzeń
Rozgłaszanie		Uruchamia rozgłaszanie dźwięku do kamer z wejścia audio rejestratora
Stan dysku		Informacje o stanie dysków do rejestracji nagrań
Informacje o sieci		Wyświetlanie informacji o wykorzystaniu sieci
Info. o urządzeniu		Wyświetla podstawowe informację o stanie urządzenia
Aktualizacja z chmury		Uruchamia menu aktualizacji z chmury

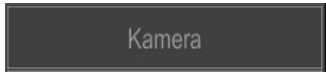
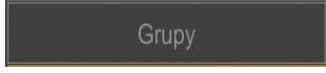
Menu widok

Nazwa	Ikona	Opis
Kamera		Lista kamer do wyświetlenia
Grupy		Wybór grupy kamer
Widok		Wybór i zapis widoków

Szczegółowe informacje na temat konfiguracji obsługi oraz instalacji rejestratorów dostępne w pełnej wersji instrukcji obsługi dostępnej na stronie internetowej www.novuscctv.com

MENU REJESTRATORA

4.2. Wyszukiwanie i odtwarzanie nagrań.

Aby rozpocząć odtwarzanie zarejestrowanych materiałów, należy wybrać przycisk  odtwarzanie w oknie podgląd na żywo, wyświetlone zostanie wówczas okno jak poniżej :



The screenshot displays the NVR interface with a 3x3 grid of camera feeds. The top-right cell is highlighted with an orange box and contains a calendar labeled 'KALENDARZ' and a bar chart labeled 'GRAF ILUSTRUJĄCY NAGRANIA'. The bottom toolbar is labeled 'OPCJE WYŚWIETLANIA' and 'OPCJE ODTWARZANIA'.

Na kalendarzu należy wybrać pożądaną datę i wcisnąć przycisk OK. Na grafie wyświetlone zostaną nagrania dostępne dla wybranego dnia. Kolory pasków z nagraniami określają typ nagrań. Aby wybrać rodzaj nagrań należy kliknąć na przycisku wyboru z prawej strony ikon wybrane typy nagrań

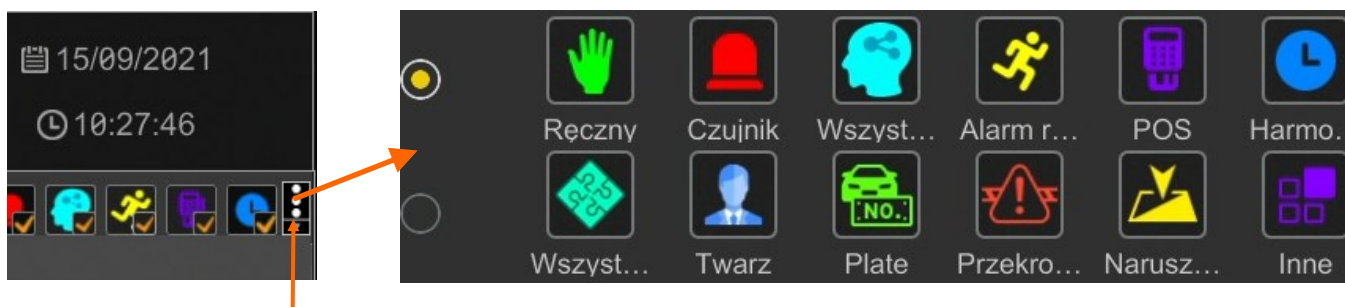







The image shows a close-up of the calendar and recording type selection icons. The calendar displays the date '15/09/2021' and the time '10:27:46'. Below the calendar is a row of icons representing different recording types: Ręczny, Czujnik, Wszyst..., Alarm r..., POS, Harmo..., Wszystkie, Twarz, Płate, Przekro..., Narusz..., and Inne.

Wybór typów nagrań





Po kliknięciu pokażą się okno umożliwiające wybór rodzajów nagrań rozmieszczonych w dwóch grupach.

MENU REJESTRATORA













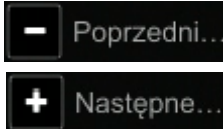

Nazwa	Ikona	Opis
Ręczny		Wyświetla nagrania nagrane w trybie nagrywania ręcznego
Czujnik		Wyświetla nagrania nagrane w trybie alarmu z wejść alarmowych
Wszystkie inteligencje		Wyświetla nagrania wyzwolone wszystkimi rodzajami alarmów inteligentnej analizy obrazu
Alarm ruch		Wyświetla nagrania wyzwolone detekcją ruchu
POS		Wyświetla nagrania wyzwolone zdarzeniami POS
Harmonogram		Wyświetla nagrania wyzwolone harmonogramem
Wszystkie zdarzenia normalne		Wyświetla nagrania wyzwolone wszystkimi zdarzeniami nie pochodzącymi z inteligentnej analizy obrazu.
Twarz		Wyświetla nagrania wyzwolone rozpoznawaniem twarzy
Tablica		Wyświetla nagrania wyzwolone rozpoznaniem tablic
Przekroczenie linii		Wyświetla zdarzenia wyzwolone przekroczeniem linii
Naruszenie strefy		Wyświetla zdarzenia wywołane naruszeniem strefy
Inne		Wyświetla nagrania wyzwolone innymi rozpoznanymi inteligentnej analiz obrazu.

MENU REJESTRATORA

W opcjach wyświetlania dostępne są następujące opcje :

Nazwa	Ikona	Opis
Pełny ekran		Wyświetla obrazy wideo na całym ekranie menu
OSD		Włącza/Wyłącza wyświetlanie OSD NVRa
Podział		Ustawia ilość dostępnych podziałów w menu odtwarzania
Kamera		Umożliwia wybranie kanałów do wyświetlania

W opcjach odtwarzania dostępne są następujące opcje :

Nazwa	Ikona	Opis
Stop		Zatrzymanie odtwarzania wideo
Przewiń		Przewijanie/Pauza materiału wideo „do tyłu”
Odtwarzaj		Odtwarzanie/Pauza materiału wideo
Zmniejszanie/ Zwiększanie tempa		Umożliwia zmianę prędkości odtwarzania
Normalna prędkość		Przełącza odtwarzanie do normalnej prędkości
Poprzednia/Następna klatka		Wyświetlanie następnej/poprzedniej klatki
Poprzednie/Następne 30 sekund		Wyświetlanie nagrań +/- 30 sekund
Informacja odtwarzania		Informacja o bieżącym trybie odtwarzania materiału.
Inteligentne odtwarzanie		Uruchamia panel inteligentnego odtwarzania
Wydarzenia		Wyświetla listę nagrań
Znak wodny		Włącza/Wyłącza wyświetlanie znaku wodnego
POS		Włącza/Wyłącza wyświetlanie informacji POS
Kopia zapasowa		Otwiera okno kopiowania nagrań
Wyjście		Wyjście z menu odtwarzania nagrań

MENU REJESTRATORA

4.3. Uruchamianie silnika inteligentnej analizy obrazu w rejestratorze.

Rejestrator NVR-6432-H2/F posiada możliwość uruchomienia silnika inteligentnej analizy obrazu w rejestratorze dla 2 kamer nie posiadających inteligentnej analizy obrazu (tylko kamery dodane po protokole ONVIF i IP Camera) : Rozpoznawanie twarzy, przekroczenie linii i naruszenie strefy.

Uwaga : Funkcje rozpoznawania silnika inteligentnej analizy obrazu w rejestratorze są obecnie rozwijane ich uruchomienie może spowodować niestabilną pracę rejestratora. Uruchomienie inteligentnej analizy w rejestratorze wyłącza wyświetlanie na wyjściu SPOT oraz ogranicza wyświetlanie do 24 kanałów w podglądzie na żywo. Aby uruchomić inteligentną analizę w rejestratorze należy kliknąć na przycisku START na przycisku lewym dolnym roku menu i pozycję ANALIZA OBRAZU.



W oknie ANALIZA OBRAZU należy zaznaczyć pole WŁĄCZ VCA i kliknąć na przycisku USTAW. W wyświetlonym oknie należy kliknąć na przycisku OK aby zrestartować NVR i uruchomić rozpoznawanie rejestratorze.

Po ponownym uruchomieniu NVRa należy wybrać w menu głównym ZDARZENIE INTELIGENCJI. Następnie wybrać jedną z dostępnych analiz i zaznaczyć pole WYKRYWALNOŚĆ W NVR. Dla analizy przekroczenia linii i naruszenia strefy należy w zakładce WYKRYCIE CELU wybrać dla jakich rodzajów obiektów alarm będzie aktywny. Dostępne są następujące rozróżnienia obiektów LUDZIE, POJAZD, POJAZDY BEZSILNIKOWE, należy dokonać wyboru zaznaczając puste pola i naciskając przycisk USTAW po dokonaniu wyboru.

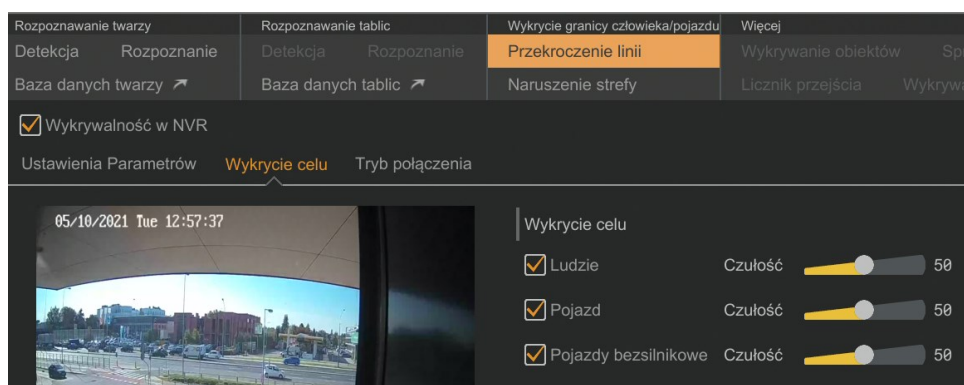

MENU REJESTRATORA

W celu skonfigurowania rozpoznawania twarzy należy w menu ZDARZENIA INTELIGENCJI wybrać w sekcji ROZPOZNAWANIE TWARZY i . w oknie należy zaznaczyć pole WYKRYWALNOŚĆ W NVR sekcji ROZPOZNAWANIE skonfigurować rozpoznawanie poprzez wybranie harmonogramu w polu KONFIG. HARMONOG oraz wybranie w polu WŁĄCZ pozycji POMYŚLNE ROZPOZANIE i/ lub pozycji OBCY. Kliknięcie na przycisku USTAW zapisuje konfigurację.

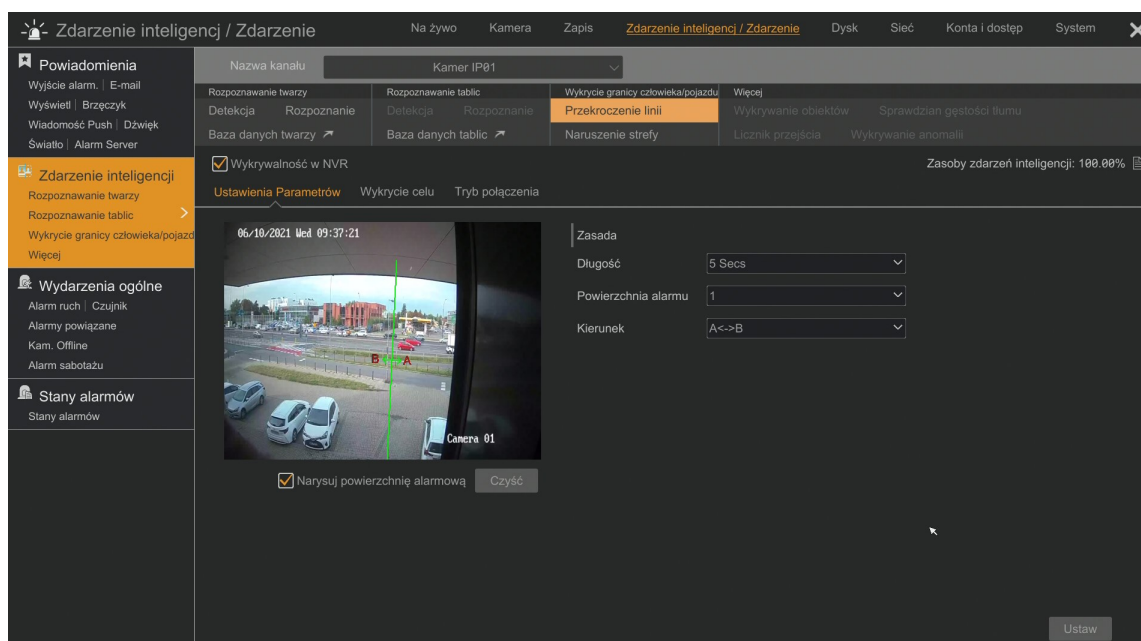

MENU REJESTRATORA

UWAGA: Należy mieć na uwadze, że w przypadku zmiany hasła kamery z poziomu np. przeglądarki internetowej, należy nowo zdefiniowane hasło wprowadzić również w rejestratorze. W przeciwnym wypadku po dłuższym czasie od zmiany hasła lub po ponownym uruchomieniu kamery lub rejestratora komunikacja pomiędzy kamerą, a rejestratorem zostanie utracona. Jest to szczególnie istotne w przypadku kamer z wersją oprogramowania 5.1.0.0 i nowszą. Kamery te nie posiadają zdefiniowanego domyślnego hasła (oznacza to, że kamery nie są domyślnie aktywowane), nowe silne hasło należy zdefiniować przy pierwszym połączeniu z kamerą. Bez zdefiniowania nowego silnego hasła konfiguracja kamery z poziomu przeglądarki internetowej nie będzie możliwa.

4.5. Zmiana języka menu

W przypadku, gdy po uruchomieniu rejestratora aktualnie wybrany język menu jest inny niż oczekiwany, w celu jego zmiany należy postępować zgodnie z poniższą procedurą :

Należy wybrać przycisk otwierania MENU  a następnie wybrać opcję otwierania menu ustawień systemowych (trzecia opcja od dołu)

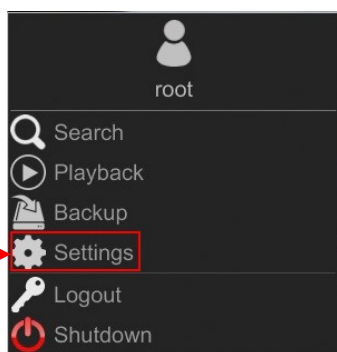

W menu rejestratora należy wybrać zakładkę SYSTEM

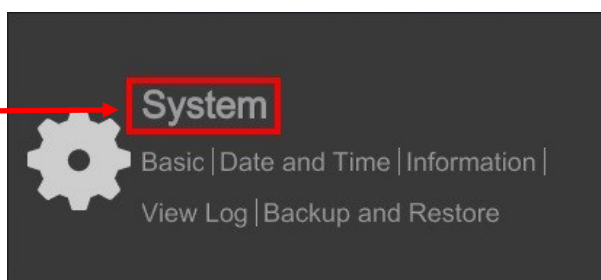

W wyświetlanym menu należy wybrać język Polski w trzecim od góry polu i kliknąć przycisk na dole menu.

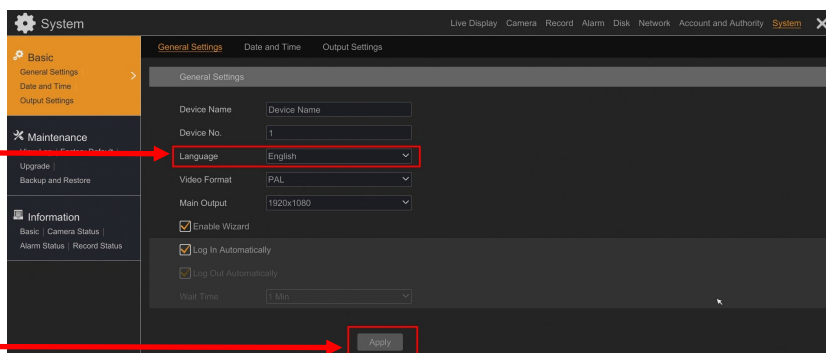

NOVUS[®]

2021-12-02 MB MK

AAT Systemy Bezpieczeństwa sp. z o.o. ,
ul. Puławska 431, 02-801 Warszawa
tel.: +4822 546 07 00, fax: +4822 546 07 59
www.novuscctv.com