



Instrukcja instalacji

Installation manual

NVE-2W-MV108WIFI-W/B

Monitor abonencki Villa
Villa User Monitor

NOVUS[®]
WERSJA V4.1.21.054



PRODUKT SPEŁNIA WYMAGANIA ZAWARTE W DYREKTYWACH:

PL



DYREKTYWA PARLAMENTU EUROPEJSKIEGO I RADY 2014/53/UE z dnia 16 kwietnia 2014 r. w sprawie harmonizacji ustawodawstw państw członkowskich dotyczących udostępniania na rynku urządzeń radiowych i uchylająca dyrektywę 1999/5/WE (Dz.U. L 153 z 22.5.2014, str. 62—106) -zwana Dyrektywą RED

DYREKTYWA PARLAMENTU EUROPEJSKIEGO I RADY 2014/30/UE z dnia 26 lutego 2014 r. w sprawie harmonizacji ustawodawstw państw członkowskich odnoszących się do kompatybilności elektromagnetycznej (Dz.U. L 096 z 29.3.2014, s. 79—106, z późniejszymi zmianami) – zwana Dyrektywą EMC

DYREKTYWA PARLAMENTU EUROPEJSKIEGO I RADY 2014/35/UE z dnia 26 lutego 2014 r. w sprawie harmonizacji ustawodawstw państw członkowskich odnoszących się do udostępniania na rynku sprzętu elektrycznego przewidzianego do stosowania w określonych granicach napięcia (Dz.U. L 96 z 29.3.2014, str. 357—374) – zwana Dyrektywą LVD



DYREKTYWA PARLAMENTU EUROPEJSKIEGO I RADY 2012/19/UE z dnia 4 lipca 2012 r. w sprawie zużytego sprzętu elektrycznego i elektronicznego (WEEE) Dz.U. L 96 z 29.3.2014, str. 79—106, z późniejszymi zmianami) – zwana Dyrektywą WEEE



DYREKTYWA PARLAMENTU EUROPEJSKIEGO I RADY 2011/65/UE z dnia 8 czerwca 2011 r. w sprawie ograniczenia stosowania niektórych niebezpiecznych substancji w sprzęcie elektrycznym i elektronicznym (Dz.U. L 174 z 1.7.2011, str. 88—110, z późniejszymi zmianami) - zwana Dyrektywą RoHS

Informacja

Urządzenie jako element profesjonalnego systemu wideo domofonowego służącego do nadzoru i kontroli, nie jest przeznaczone do samodzielnego montażu w gospodarstwach domowych przez osoby nie posiadające specjalistycznej wiedzy.

Obowiązek konsultowania się z Producentem przed wykonaniem czynności nieprzewidzianej instrukcją obsługi albo innymi dokumentami:

Przed wykonaniem czynności, która nie jest przewidziana dla danego Produktu w instrukcji obsługi, innych dokumentach dołączonych do Produktu lub nie wynika ze zwykłego przeznaczenia Produktu, należy, pod rygorem wyłączenia odpowiedzialności Producenta za następstwa takiej czynności, skontaktować się z Producentem.

UWAGA!

ZNAJOMOŚĆ NINIEJSZEJ INSTRUKCJI JEST NIEZBĘDNYM WARUNKIEM PRAWIDŁOWEJ EKSPLOATACJI URZĄDZENIA. PROSIMY O ZAPOZNANIE SIĘ Z NIĄ PRZED PRZYSTĄPIENIEM DO INSTALACJI I OBSŁUGI URZĄDZENIA.

UWAGA!

NIE WOLNO DOKONYWAĆ ŻADNYCH SAMODZIELNYCH NAPRAW. WSZYSTKIE NAPRAWY MOGĄ BYĆ REALIZOWANE JEDYNIEM PRZEZ WYKWALIFIKOWANYCH PRACOWNIKÓW SERWISU.

UWAGA!

DANE I INFORMACJE W NINIEJSZEJ INSTRUKCJI MOGĄ ZOSTAĆ ZMIENIONE BEZ UPZIEDZENIA. FIRMA AAT SYSTEMY BEZPIECZEŃSTWA SP. Z O.O. ZASTRZEGA SOBIE PRAWO DO WYJAŚNIENIA I AKTUALIZACJI INFORMACJI ZAWARTYCH W NINIEJSZYM DOKUMENCIE.

WARUNKI BEZPIECZEŃSTWA

1. Przed zainstalowaniem i rozpoczęciem eksploatacji należy dokładnie zapoznać się z niniejszą instrukcją obsługi i zawartymi w niej wymogami bezpieczeństwa;
2. Uprasza się o zachowanie instrukcji na czas eksploatacji urządzenia na wypadek konieczności odniesienia się do zawartych w niej treści;
3. Należy skrupulatnie przestrzegać wymogów bezpieczeństwa opisanych w instrukcji, gdyż mają one bezpośredni wpływ na bezpieczeństwo użytkowników i trwałość oraz niezawodność urządzenia;
4. Wszystkie czynności wykonywane przez instalatorów i użytkowników muszą być realizowane zgodnie z opisem zawartym w instrukcji;
5. W czasie czynności konserwatorskich urządzenie musi być odłączone od zasilania;
6. Nie wolno stosować żadnych dodatkowych urządzeń lub podzespołów nie przewidzianych i nie zalecanych przez producenta;
7. Nie należy instalować tego urządzenia w miejscu, gdzie nie można zapewnić właściwej wentylacji (np. zamknięte szafki, itp.), co powoduje zatrzymanie się ciepła i w konsekwencji może doprowadzić do uszkodzenia urządzenia;
8. Nie wolno umieszczać urządzenia na niestabilnych powierzchniach lub nie zalecanych przez producenta uchwytach. Źle zamocowany urządzenie może być przyczyną groźnego dla ludzi wypadku lub sam ulec poważnemu uszkodzeniu. Urządzenie musi być instalowane przez wykwalifikowany personel o odpowiednich uprawnieniach według zaleceń podanych w niniejszej instrukcji;
9. Urządzenie może być zasilane jedynie ze źródeł o parametrach zgodnych ze wskazanymi przez producenta w danych technicznych. Dlatego też, zabrania się zasilania urządzenia ze źródeł o nieznanym, niestabilnym lub niezgodnym z wymaganiami określonymi przez producenta parametrach;
10. Przewody sygnałowe i zasilające powinny być prowadzone w sposób wykluczający możliwość ich przypadkowego uszkodzenia. Szczególną uwagę należy zwrócić na miejsce wyprowadzenia przewodów z urządzenia oraz na miejsce przyłączenia do źródła zasilania.
11. Instalacja elektryczna zasilająca urządzenie powinna być zaprojektowana z uwzględnieniem wymagań podanych przez producenta tak, aby nie doprowadzić do jej przeciążenia;
12. Użytkownik nie może dokonywać żadnych napraw lub modernizacji urządzenia. Wszystkie naprawy mogą być wykonywane jedynie przez wykwalifikowanych pracowników autoryzowanego serwisu;
13. Należy niezwłocznie odłączyć urządzenie od źródła zasilania i przewodów sygnałowych oraz skontaktować się z właściwym serwisem w następujących przypadkach:
 - Uszkodzenia przewodu zasilającego lub wtyczki tego przewodu;
 - Przedostania się cieczy do środka urządzenia lub gdy zostało ono narażone na silny uraz mechaniczny;
 - Urządzenie działa w sposób odbiegający od opisanego w instrukcji, a regulacje dopuszczone przez producenta i możliwe do samodzielnego przeprowadzenia przez użytkownika nie przynoszą spodziewanych rezultatów;
 - Obudowa została uszkodzona;
 - Można zaobserwować nietypowe zachowanie urządzenia.
14. W przypadku konieczności naprawy urządzenia należy upewnić się, czy pracownicy serwisu użyli oryginalnych części zamiennych o charakterystykach elektrycznych zgodnych z wymaganiami producenta. Nieautoryzowany serwis i nieoryginalne części mogą być przyczyną powstania pożaru lub porażenia prądem elektrycznym;
15. Po wykonaniu czynności serwisowych należy przeprowadzić testy urządzenia i upewnić się co do poprawności działania wszystkich podzespołów funkcjonalnych urządzenia

Spis treści

1.	Cechy i główne funkcje	5
2.	Zawartość opakowania	5
3.	Informacje o urządzeniu	6
4.	Schematy połączeniowe	7
5.	Przykładowe konfiguracje	9
6.	Instalacja	10
7.	Opis menu	10
	7.1 Ekran główny	10
	7.2 Ustawienia	12
	7.2.1 Ustawienia ogólne	12
	7.2.2 Ustawienia DVR	13
	7.2.3 Menu instalatora	15
	7.2.4 Info	17
	7.2.5 Ustawienia dzwonka	18
	7.2.6 Ustawienia czasu i budzików	19
	7.2.7 Ustawienia tła	19
	7.2.8 Ustawienia pamięci	20
8.	Konfiguracja systemu	21
	8.1 Numer mieszkania oraz lokalizacja urządzenia	21
	8.2 Dodawanie/Usuwanie urządzeń	21
	8.3 Połączenie Wi-fi	24
	8.4 Przywracanie ustawień fabrycznych	25
	8.5 Procedura resetowania hasła instalatora w przypadku jego zapomnienia	25
9.	Obsługa systemu	25
	9.1 Połączenia z paneli wejściowych	25
	9.2 Interkom	27
	9.3 Podgląd	28
	9.4 DVR	29
	9.5 Aparat	29
	9.6 Menu MULTI	29
	9.6.1 Nagrywanie	29
	9.6.2 Wiadomości	29
	9.6.3 Nasłuchiwanie	30
	9.6.4 Muzyka	30
	9.6.5 Zdjęcia	30
	9.6.6 Nadawanie	31
10.	Aplikacja mobilna Tuya Smart	31
	10.1 Instalacja aplikacji	31
	10.2 Założenie konta	31
	10.3 Metody połączenia	31
	10.4 Obsługa aplikacji	33
	10.5 Ustawienia aplikacji	35
	10.6 Odbieranie połączeń	36
11.	Specyfikacja	37

1. Główne funkcje i cechy

Cechy:

- 13 polifonicznych dzwonków
- Przyjazny interfejs użytkownika
- 10 języków
- Możliwość wgrania własnego dzwonka oraz tła
- Komunikacja urządzeń poprzez magistralę 2-przewodową
- Łatwe podłączenie i konfiguracja
- Współpraca z aplikacją TuYA
- 10/100 Mbps Ethernet, Wi-Fi 802.11 a/b/g/n
- Rozmowy Full-duplex
- Wsparcie protokołu ONVIF oraz RTSP
- Przycisk dzwonka
- Dodatkowy dzwonek

Główne funkcje:

- Możliwość wyświetlenia 8 strumieni wideo z paneli wejściowych lub kamer IP VSS
- Rejestracja wizyty gościa podczas połączenia
- Powiadomienia push w czasie rzeczywistym
- Interkom Hands-Free
- Otwarcie furtki oraz bramy
- Funkcja nie przeszkadzać
- Slot kart Micro SD (Max. 512 GB, Min. 8 GB)
- Funkcja poczty głosowej
- Nagrywanie audio oraz wideo
- Prosta funkcja DVR wraz z detekcją ruchu
- Detekcja człowieka
- Funkcje multimedialne: ramka na zdjęcia oraz odtwarzacz audio
- Cyfrowy zegar

2. Zawartość opakowania



Monitor



Instrukcja
obsługi



Uchwyt
Ścienny



Kołek
rozporowy
x2



Wkręt
montażowy
x2



Wkrętak

3. Informacje o urządzeniu

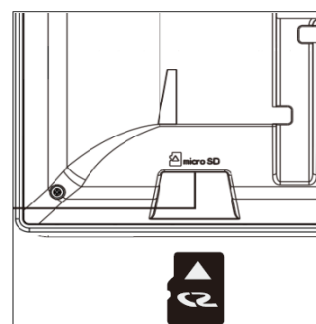
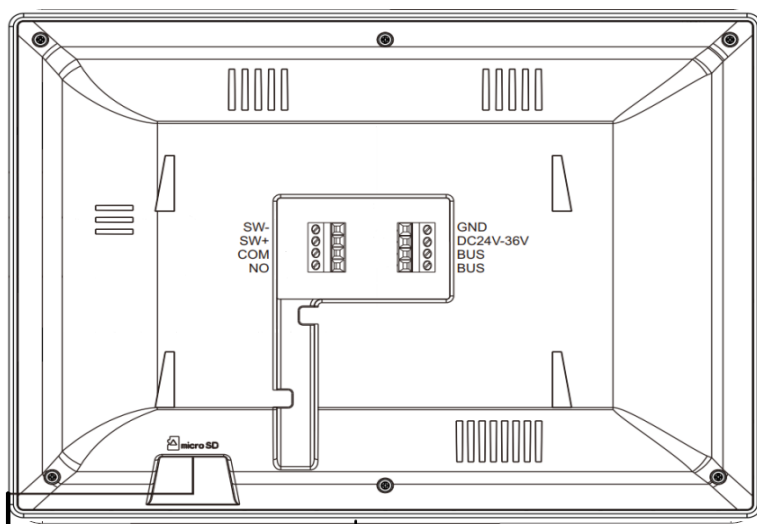
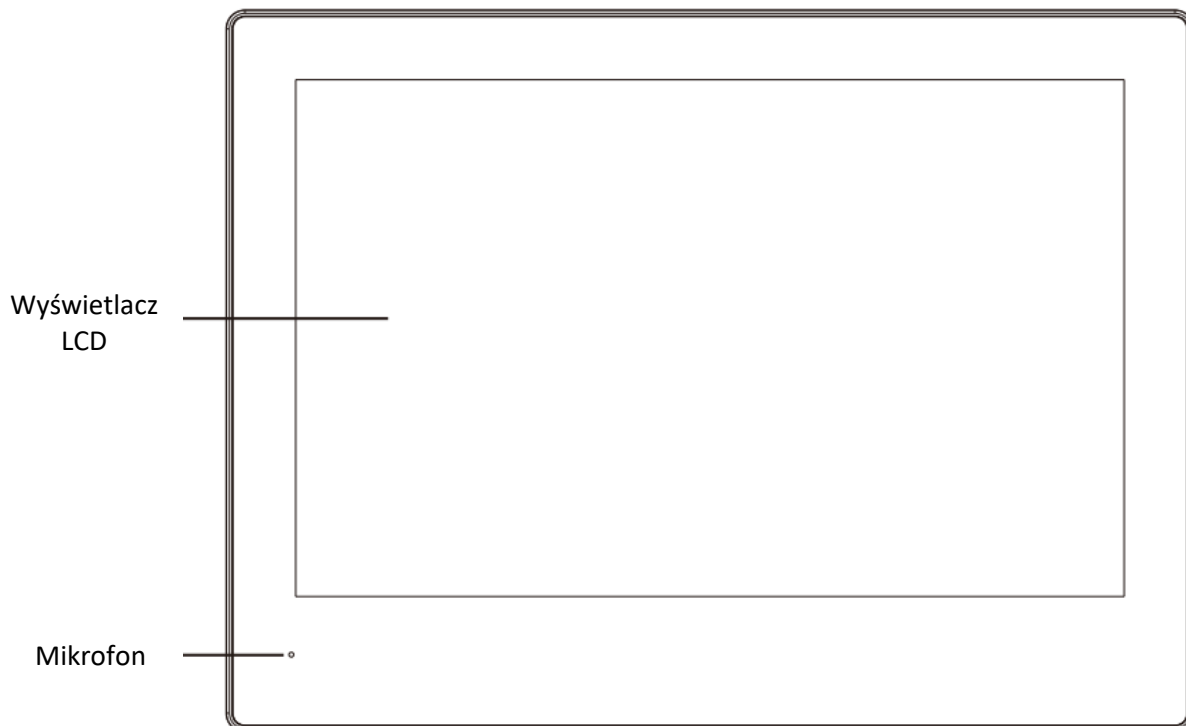

Kierunek wkładania karty
Micro SD

Slot kart
Micro SD

SW+, SW- : Bez potencjałowe wejście do podłączenia przycisku dzwonka

COM, NO : Bez potencjałowe wyjście dzwonek

BUS, BUS : Magistrala 2-przewodowa, bez polaryzacji

UWAGA: Przed montażem karty Micro SD, należy upewnić się że karta posiada klasę 10 oraz format plików FAT32.

4. Schematy połączeniowe

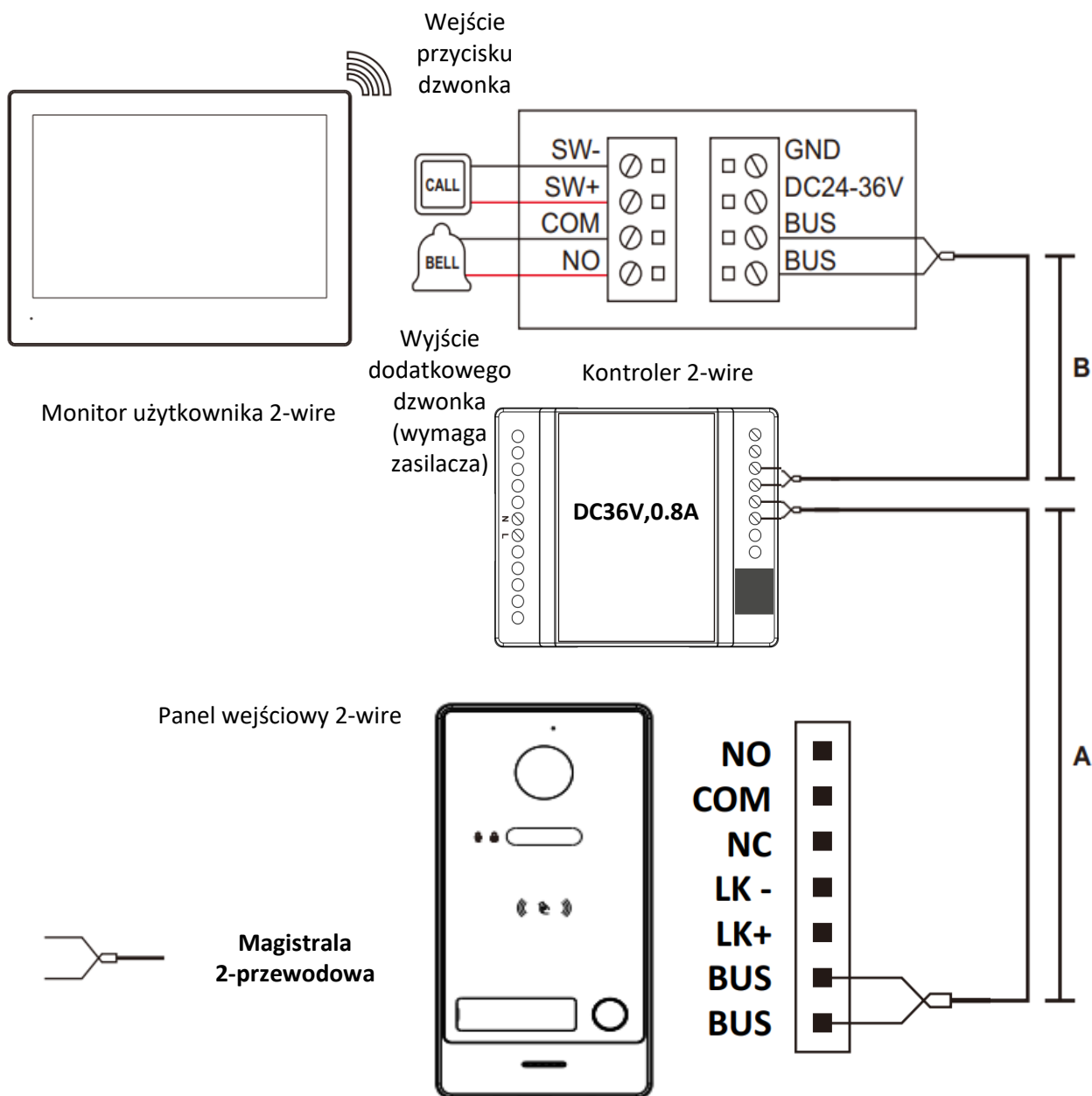

Typ przewodu	1 Panel wejściowy + 1 Monitor		2 Panele wejściowe + 1 Monitor		1 Panel wejściowy + 2 Monitory		2 Panele wejściowe + 2 Monitory	
	A(MAX)	B(MAX)	A(MAX)	B(MAX)	A(MAX)	B(MAX)	A(MAX)	B(MAX)
CAT5	235	135	120	140	235	70	120	70
2x0.5mm ²	300	300	300	300	300	180	300	180
2x1mm ²	300	300	300	300	300	300	300	300

Uwaga!

Podane wyżej odległości mają wyłączenie charakter orientacyjny.

Liczba urządzeń na jeden kontroler

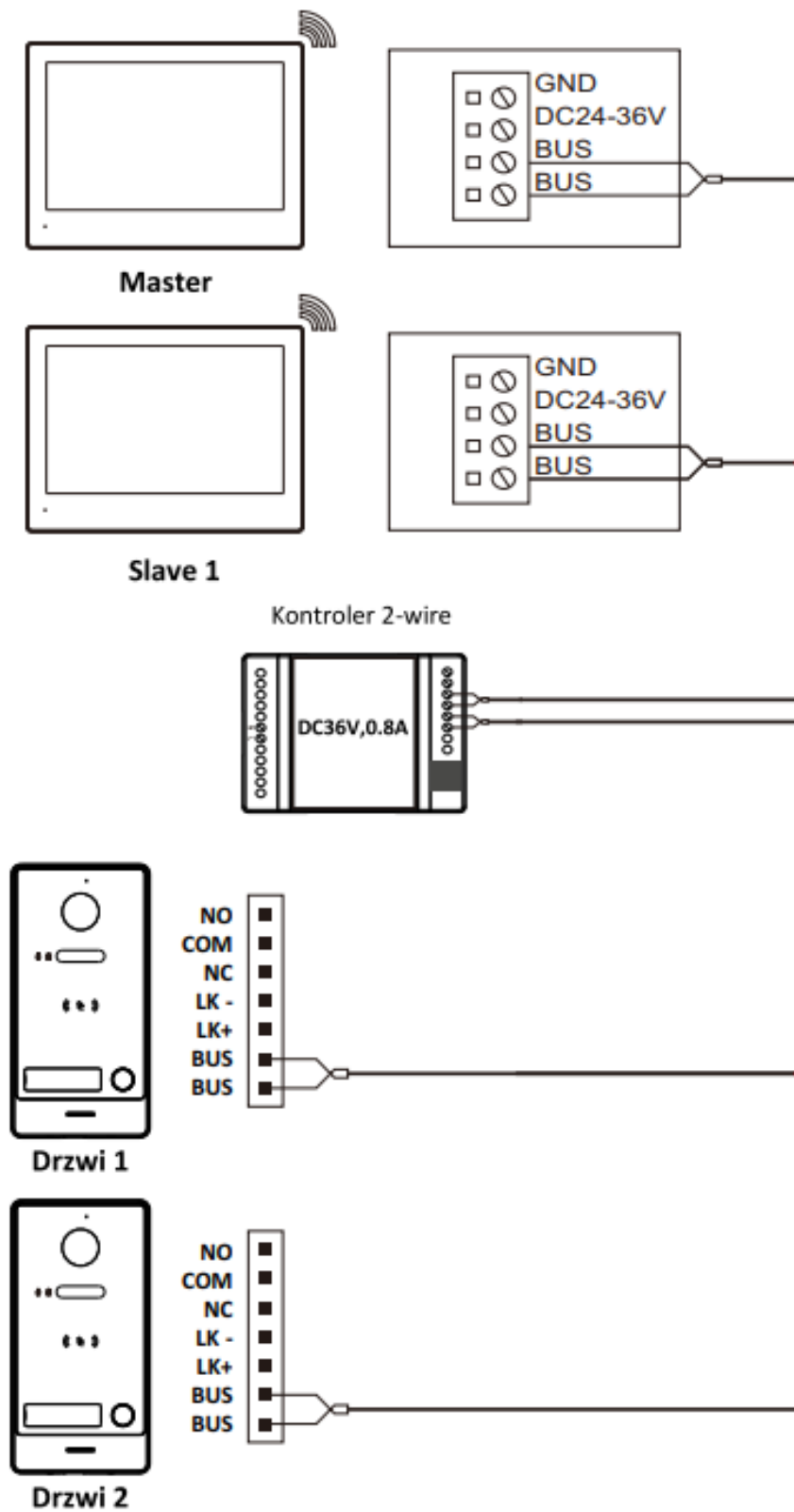

5. Przykładowe konfiguracje

W ramach jednej rodziny można podłączyć 10 monitorów (Master + 9x Slave).

Rekomendowana maksymalna liczba urządzeń podłączonych do pojedynczego kontrolera wynosi 5 urządzeń.

Maksymalnie można podłączyć 8 paneli wejściowych lub kamer IP do jednego monitora.

Panele wejściowe przypisane do monitora Master automatycznie przypisują się do monitorów Slave natomiast kamery IP należy przypisywać ręcznie do każdego z monitorów.

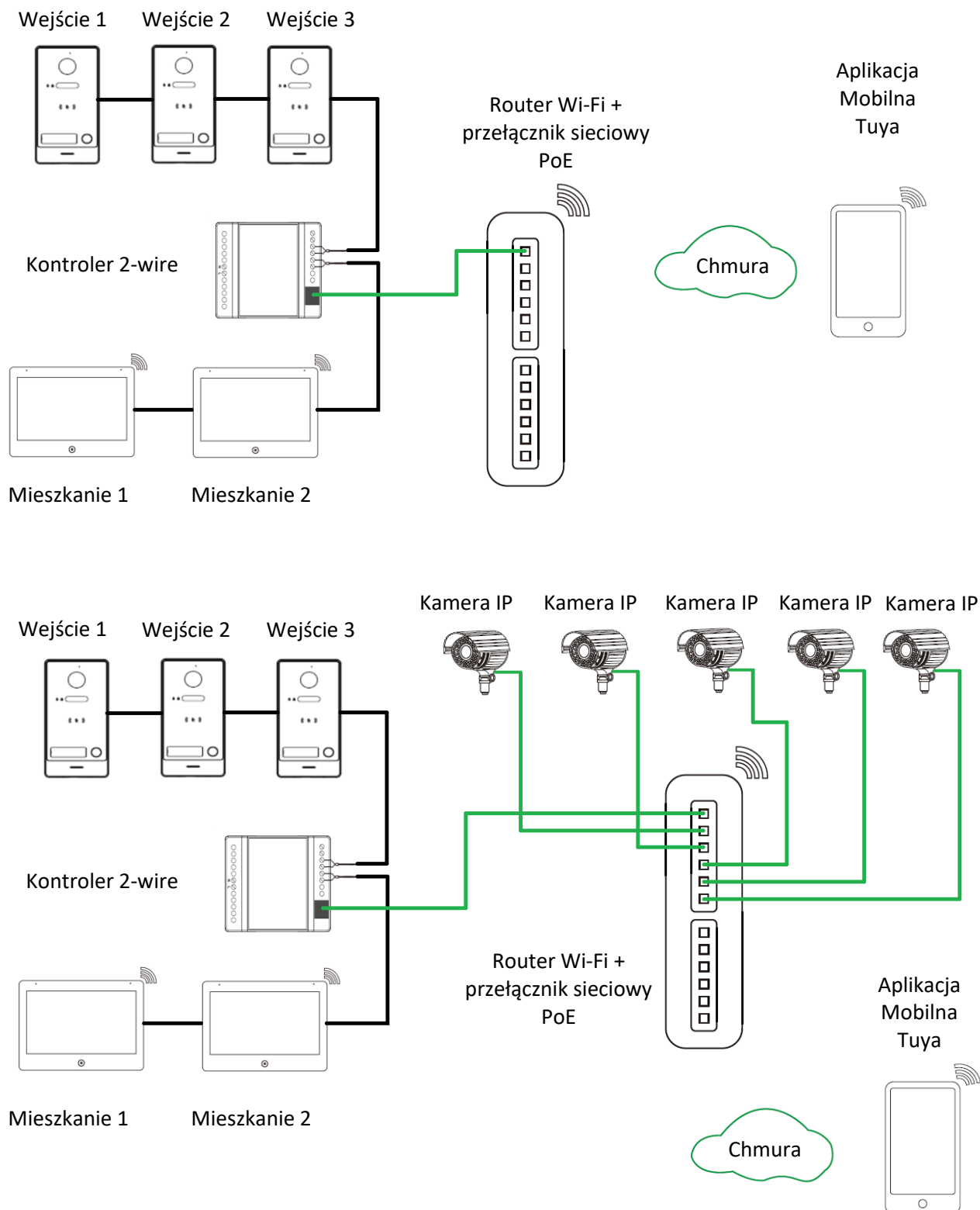

6. Instalacja

1. Ustalić pozycję instalacji, sugerowana wysokość montażu to 1,5-1,6m.
2. Montaż przeprowadzić na odłączonych przewodach.
3. Zainstalować uchwyt na ścianie.
4. Podłączyć przewody zgodnie z schematem połączeniowym.
5. Zamontować monitor na uchwycie.
6. Włączyć zasilanie.

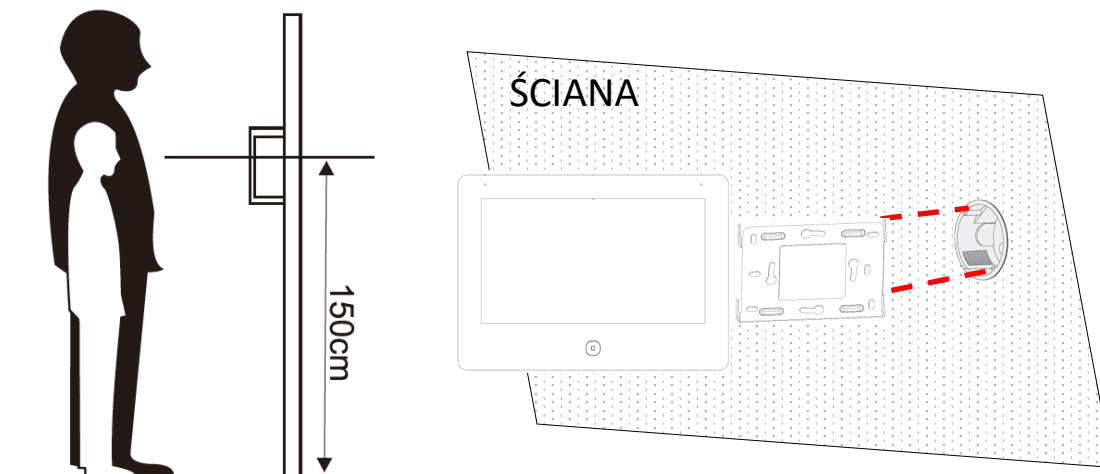



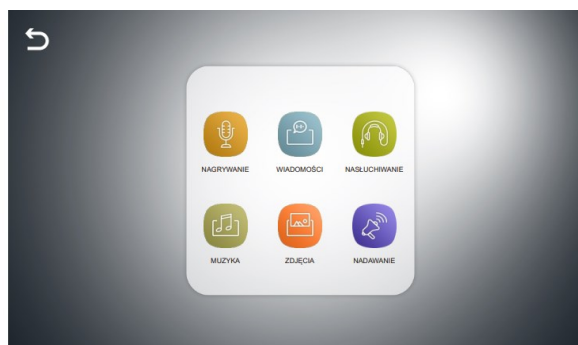
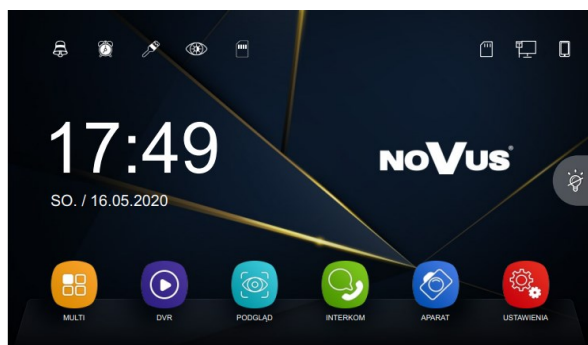

7. Opis menu

7.1 Ekran główny



Lp.	Ikona		Opis	Uwagi:
1			Nagrywanie	Nagrywanie wiadomości głosowych.
			Wiadomości	Umożliwia odtworzenie wiadomości głosowych nagranych zarówno przez użytkownika jak i gościa.

Lp.	Ikona	Opis	Uwagi:	
1			Nastuchiwanie	Nastuchiwanie innych monitorów w ramach jednego mieszkania.
			Muzyka	Odtwarzacz muzyki znajdującej się na karcie SD.
			Zdjęcia	Przeglądarka zdjęć znajdujących się na karcie SD.
			Nadawanie	Nadawanie komunikatów do innego monitora w mieszkaniu.
			Powrót	Powrót do ekranu głównego
2		Umożliwia przeglądanie nagrań z paneli wejściowych oraz kamer IP		
3		Podgląd obrazu z podłączonych paneli lub kamer IP.		
4		Połączenia interkom		
5		Umożliwia przeglądanie zdjęć wykonanych przez panele wejściowe		
6		Ustawienia		
7		Tryb „Eye-Comfort” obniża jasność wyświetlacza monitora.		
8		Ustawienia dzwonek		
9		Ustawienia czasu i budzików		
10		Ustawienia tła	Nacisnąć przycisk aby zmienić tło.	
11		Ustawienia pamięci	Formatowanie pamięci oraz kopiowanie plików na kartę.	
12		Identyfikator karty SD	Ikona wyświetla się w prawym górnym rogu. Ikona  informuje o braku karty, natomiast  o tym, że karta jest włożona.	

Lp.	Ikona	Opis	Uwagi:
13		Identyfikator sieci przewodowej (LAN)	Ikona wyświetla się w prawym górnym rogu gdy monitor jest podłączony do sieci przewodowej (LAN).
14		Identyfikator Wi-Fi	Ikona wyświetla się w prawym górnym rogu gdy monitor jest podłączony do sieci bezprzewodowej.
15		Identyfikator serwera aplikacji	Ikona wyświetla się w prawym górnym rogu. Ikona  informuje o połączeniu z serwerem aplikacji natomiast ikona  o braku komunikacji.

Funkcja zegara ściennego

Po naciśnięciu na zegar na ekranie głównym, zegar zostanie przełączony w tryb pełnoekranowy. Zegar jest wyświetlany przez czas podświetlania wyświetlacza.

7.2 Ustawienia

7.2.1 Ustawienia ogólne

	JĘZYK	POLSKI	▼
	CZAS WYGASZACZA EKRANU	1 MIN.	▼
	NIE PRZESZKADZAĆ	<input type="checkbox"/>	
	REJESTRACJA WIZYTY GOŚCIA	ZDJĘCIA	▼
	WIADOMOŚĆ GŁOSOWA	<input type="checkbox"/>	
	MOŻE BYĆ NASŁUCHIWANE	<input type="checkbox"/>	
	STANDARD KOMPRESJI WIDEO	H.265	▼
	POWIADOMIENIE PRZEZ APLIKACJE	<input checked="" type="checkbox"/>	
	OPÓŹNIENIE POWIADOMIENIA	0 SEK.	▼

Lp.	Ustawienie	Opcje	Notatki
1	Język	Wybór języka	10 języków do wyboru: Angielski, Polski, Niemiecki, Niderlandzki, Węgierski itd.
2	Czas wygaszacza ekranu	1 min. - Nigdy	Czas bezczynności, po którym ekran monitora zostanie wygaszony
3	Nie przeszkadzać	Włączona	Wyciszenie połączeń przychodzących
		Wyłączona	Brak wyciszenia
4	Rejestracja wizyty gościa	Wyłączona	Brak rejestracji wizyty gościa
		Zdjęcie	Kiedy gość zadzwoni, panel wykona mu zdjęcie.
		Wideo	Kiedy gość zadzwoni, zostanie zarejestrowane nagranie.
5	Wiadomość głosowa	Włączona	Gość może zostawić wiadomość głosową.
		Wyłączona	Brak możliwości zostawienia wiadomości głosowej.
6	Może być nasłuchiwane	Włączona	Monitor może być nasłuchiwany przez inne monitory w ramach mieszkania.
		Wyłączona	Brak możliwości nasłuchiwania.
7	Standard kompresji wideo	H.264	Ustawienie z listy wybranego standardu kompresji wideo
		H.265	
8	Powiadomienie przez aplikację	Wyłączone	Użytkownik nie otrzymuje żadnego powiadomienia na aplikację podczas próby zadzwonienia na monitor
		Włączone	Użytkownik otrzymuje powiadomienia na aplikację podczas próby zadzwonienia na monitor
9	Opóźnienie powiadomienia	0 sek.—60 sek.	Wybór czasu po którym monitor przekieruje połączenie na aplikację mobilną, jeśli połączenie zostanie wcześniej odebrane to nie zostanie przekierowane

UWAGA:

W przypadku braku karty MICRO SD, monitor może zapisać jedynie zdjęcia z funkcji rejestracja wizyty gościa na pamięci wewnętrznej, pojemność wewnętrzna wystarczy na około 100 zdjęć.

W przypadku czasu wygaszacza ekranu, nie zalecane jest ustawienie opcji „Nigdy”.

7.2.2 Ustawienia DVR

Nagrywać można tylko 4 pierwsze strumienie dodane do monitora. Strumienie 5-8 można tylko podglądać.

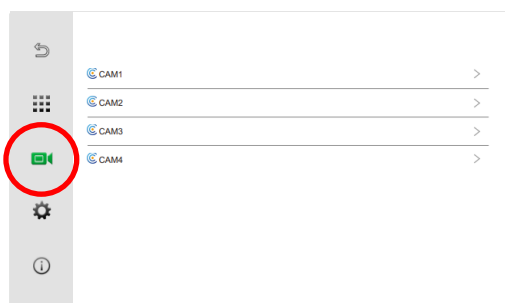

Menu główne DVR



Ustawienia wybranego kanału

Lp.	Ustawienie	Opcje	Notatki
1	DVR	Włączona	Aktywuje funkcję DVR dla tego kanału wideo.
		Wyłączona	DVR wyłączony.
2	Czas rozpoczęcia	00:00-24:00	Czas rozpoczęcia nagrywania i detekcji ruchu.
3	Czas zakończenia	00:00-24:00	Czas zakończenia nagrywania i detekcji ruchu.
4	Czułość detekcji ruchu	Niski/Normalny/ Wysoki	Wybrać czułość detekcji ruchu
5	Wybudzenie ekranu po detekcji	Włączona	Ekran zostanie wybudzony z wygaszenia po detekcji ruchu.
		Wyłączona	Ekran pozostanie wygaszony po detekcji ruchu.
6	Detekcja człowieka	Włączona	Funkcja alarmu oraz detekcji nie zadziała dopóki panel nie wykryje ruchu człowieka
		Wyłączona	Alarm i detekcja zostanie uruchomione po każdym ruchu
7	Ustawienia	-	Naciśnięcie opcji spowoduje przejście do dodatkowych ustawień DVR

Dodatkowe ustawienia DVR:

Lp.	Ustawienie	Opcje	Notatki
1	Rejestracja wizyty gościa	Po detekcji	Monitor rozpoczyna nagrywanie po detekcji ruchu
		Ciągły	Monitor rozpoczyna nagranie przez czas trwania DVR
2	Nagrywany strumień	Główny	Strumień wideo kamery został ustawiony na główny
		Pomocniczy	Strumień wideo kamery został ustawiony na pomocniczy
3	Strefa detekcji	Włączona	Strefa detekcji włączona
		Wyłączona	Strefa detekcji wyłączona
4	Ustawienia strefy detekcji	-	Naciśnięcie opcji spowoduje przejście do ustawienia obszaru strefy detekcji

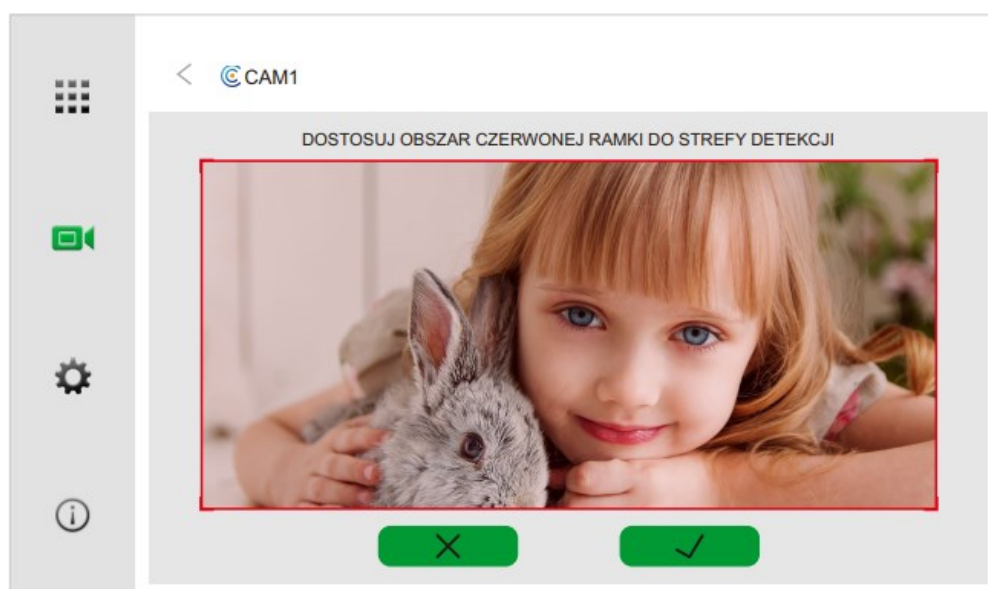

UWAGI:

- Po wykryciu detekcji system będzie nagrywał ciągle przez 1 minutę po czym nastąpi minuta przerwy i po wystąpieniu detekcji ponownie system znowu będzie nagrywał minutę.
- Funkcja DVR nie działa z kartami o pojemności mniejszej niż 2 GB.
- Aby zapewnić prawidłowe działania funkcji DVR karta nie powinna być o mniejszej pojemności niż 8 GB.
- Ustawienie jednakowych czasów rozpoczęcia i zakończenia spowoduje działanie DVR przez całą dobę.
- Funkcja detekcji człowieka działa tylko z panelami wejściowymi. Brak możliwości wykorzystania tej funkcji z kamerami IP.
- Pomimo, że detekcji człowieka jest ciągle rozwijana, mogą pojawić się zapisy w pamięci nie obejmujące człowieka. Może mieć to miejsce szczególnie w nocy podczas złych warunków atmosferycznych.

Parametry DVR

Pojemność karty SD	Rozdzielczość	Klatki/sek.
2 GB - 512 GB	1920 x 1080	25

7.2.3 Menu instalatora

Po wybraniu zakładki  należy utworzyć hasło instalatora.



Lp.	Ustawienie	Opcje	Notatki
1	Konfiguracja	Nr. Mieszkania	Wprowadzić numer mieszkania. Każdy z monitorów Master musi mieć swój indywidualny numer mieszkania.
		Lokalizacja urządzenia	Monitor master posiada adres „Pokój 1”, każdy monitor musi pracować na swoim indywidualnym adresie, nie może być dwóch monitorów na jednym adresie.
		Dodaj nowe urządzenia	Opcja przenosi do menu dodawania urządzeń.
2	Ustawienia sieci -> Konfiguracja IP	Adres IP (LAN)	Adres IP dla połączenia przewodowego
		Maska podsieci (LAN)	Maska podsieci dla połączenia przewodowego
		DHCP (LAN)	Usługa DHCP dla połączenia przewodowego
		Adres IP (WLAN)	Adres IP dla połączenia bezprzewodowego (WIFI)
		Maska podsieci (WLAN)	Maska podsieci dla połączenia bezprzewodowego
		DHCP (WLAN)	Usługa DHCP dla połączenia bezprzewodowego
		Brama IP	Ustawienie bramy sieciowej.
		Serwer DNS 1	Ustawienie serwera DNS 1
3	Ustawienia sieci -> VOIP	Konto	Konto VOIP
		Hasło	Hasło do konta VOIP
		Serwer	Adres serwera VOIP
		Zapisz	Zapisz konto
4	Ustawienia sieci -> WIFI	WIFI	Wyświetli listę dostępnych sieci bezprzewodowych, po wybraniu sieci wyskoczy okno do wprowadzenia hasła celem połączenia z siecią.
5	Ustawienia sieci -> Rozłącz konto aplikacji	Rozłącz konto aplikacji	Wybranie tej opcji spowoduje usunięcie monitora z aplikacji mobilnej Tuya
6	Reset	Reset ustawień użytkownika	Reset ustawień dzwonek, budzików, DVR
		Reset do ustawień fabrycznych	Reset wszystkich ustawień do postaci fabrycznej

Lp.	Ustawienie	Opcje	Notatki
7	Hasło instalatora	Hasło instalatora	Przy włączeniu hasła instalatora należy podać i potwierdzić wybrane hasło
8	Reset hasła instalatora	Reset hasła instalatora	Przy resecie hasła instalatora należy podać bieżące hasło, następnie podać nowe hasło oraz je potwierdzić

7.2.4 Info



Lp.	Ustawienie	Notatki
1	Nr. Mieszkania	W tym polu można odczytać aktualnie zaprogramowany numer mieszkania.
2	Lokalizacja urządzenia	W tym polu można odczytać aktualnie zaprogramowany pokój.
3	Wersja oprogramowania	W tym polu można odczytać obecną wersję firmware'u na urządzeniu.
4	Region	W tym polu można wybrać region, w którym monitor aktualnie się znajduje.

Poniżej znajduje się kod QR, który służy do dodania monitora do aplikacji Tuya Smart.

7.2.5 Ustawienia dzwonka

<

DŁUGOŚĆ ROZMOWY 1 MIN ▾

CZAS MELODII MONITORA 30SEK. ▾

GŁOŚNOŚĆ MELODII MONITORA ◀ 7 ▶

CZAS MELODII PANELU 30SEK. ▾

TYP MELODII INTERKOM/DZWONKA ◀ 5 ▶

CZAS WYJŚCIA DZWONKOWEGO 1SEK. ▾

DZWONEK DO DRZWI - CZAS TRWANIA 5SEK. ▾

TRYB NOCNY >

<

TRYB NOCNY

GŁOŚNOŚĆ MELODII MONITORA ◀ 2 ▶

CZAS ROZPOCZĘCIA ◀ 22:00 ▶

CZAS ZAKOŃCZENIA ◀ 07:00 ▶

Lp.	Ustawienie	Opcje	Notatki
1	Długość rozmowy	1 min. - 10 min.	Maksymalna długość rozmowy zarówno z panelem jak i interkom.
2	Czas melodii monitora	10 sek. - 60 sek.	Czas przez który będzie dzwonił monitor przy próbie połączenia.
3	Głośność melodii monitora	0-9	Ustawienie głośności melodii monitora przy próbie połączenia
3	Czas melodii panelu	0 sek. - 60 sek.	Ustawienie czasu przez który będzie dzwonił panel przy próbie połączenia. Jeśli czas melodii panelu będzie dłuższy od czasu melodii monitora to dźwięk w panelu przestanie działać po czasie melodii monitora.
4	Typ melodii interkom/dzwonka	1-13	Typ dzwonka przy połączeniu interkom lub przy naciśnięciu przycisku dzwonka.
5	Czas wyjścia dzwonkowego	0 sek. - 9 sek.	Czas działania wyjścia dzwonkowego. Wyjście jest aktywne przy próbie połączenia interkom, z panelu wejściowego oraz po naciśnięciu przycisku dzwonka.
6	Dzwonek do drzwi - czas trwania	0 sek. - 60 sek.	Czas trwania melodii po naciśnięciu przycisku dzwonka w monitorze. (Wejście SW+/SW-)
7	Tryb nocny	Przechodzi do ustawień trybu nocnego.	
8	Tryb nocny	Włączony	W godzinach trybu nocnego monitor będzie miał głośność ustawioną dla tego trybu
		Wyłączony	Tryb nocny nieaktywny
9	Głośność dzwonka	0-9	Głośność melodii monitora w trybie nocnym
10	Czas rozpoczęcia	00:00 - 23:59	Czas rozpoczęcia trybu nocnego
11	Czas zakończenia	00:00 - 23:59	Czas zakończenia trybu nocnego

Wgrywanie dzwonka użytkownika

Po sformatowaniu karty SD w monitorze, należy plik z dzwonkiem w formacie .aac (W nazwie nie może zawierać polskich znaków diakrytycznych) umieścić w folderze MYRING.

7.2.6 Ustawienia czasu i budzików



Lp.	Ustawienie	Opcje	Uwagi
1	Synchronizacja czasu	Włączona	Automatyczna synchronizacja czasu z chmurą Tuya.
		Wyłączona	Brak synchronizacji czasu.
2	Ustawienia czasu		Godzina/Minuta/Sekunda
3	Ustawienia daty		Dzień/Miesiąc/Rok
4	Melodia budzika	1-13	Wybór melodii budzika.
5	Budzik 1-5	Wyłączony	Budzik wyłączony.
		Codziennie	Budzik włączy się na minutę o zadanej godzinie każdego dnia tygodnia.
		Pon. - nd.	Budzik włączy się na minutę o zadanej godzinie wybranego dnia tygodnia.

7.2.7 Ustawienia tła

Wciśnięcie przycisku ustawień tła  spowoduje przełączenie na następne tło.

Wgrywanie tła użytkownika

Do monitora można wgrać jedno tło użytkownika, aby to zrobić należy sformatować kartę SD w monitorze, nie trzeba tego wykonywać gdy, karta została wcześniej sformatowana. Formatowanie spowoduje utworzenie folderów na karcie. Do folderu SKIN należy wgrać tło użytkownika. Po włożeniu karty do monitora należy naciskać przycisk ustawień tła do momentu wyświetlenia tła użytkownika.

UWAGI:

- Do folderu SKIN można wgrać tylko 1 tło użytkownika.
- Obraz musi posiadać rozszerzenie .jpg.
- Obraz może posiadać rozdzielczość maksymalnie 1920 x 1080.
- Nazwa pliku nie może zawierać polskich znaków.

7.2.8 Ustawienia pamięci

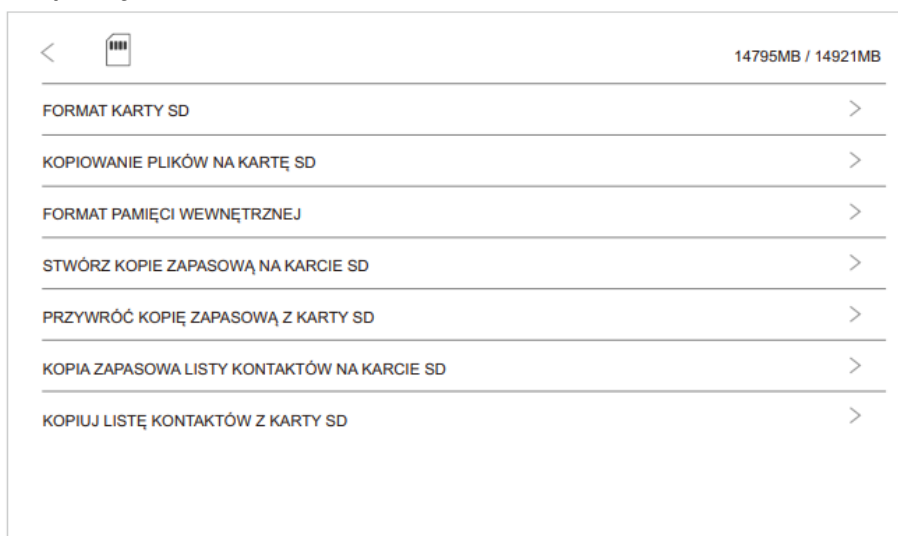

Lp.	Ustawienie	Opcje	Uwagi
1	Format karty SD	Potwierdź	Usunięcie plików zapisanych na karcie SD i utworzenie folderów.
		Anuluj	Cofnij
2	Kopiowanie plików na kartę SD	Potwierdź	Przeniesienie plików z pamięci wewnętrznej urządzenia na kartę SD.
		Anuluj	Cofnij
3	Format pamięci wewnętrznej	Potwierdź	Usunięcie plików zapisanych w pamięci wewnętrznej urządzenia.
		Anuluj	Cofnij
4	Stwórz kopie zapasową na karcie SD	Potwierdź	Na karcie SD zostanie utworzony plik z kopią zapasową ustawień.
		Anuluj	Cofnij
5	Przywróć kopię zapasową z karty SD	Potwierdź	Przywracanie kopii zapasowej ustawień z karty SD.
		Anuluj	Cofnij
6	Kopiowanie listy kontaktów na kartę SD	Potwierdź	Przeniesienie listy kontaktów na kartę SD
		Anuluj	Cofnij
7	Kopiuj listę kontaktów z karty SD	Potwierdź	Kopiowanie listy kontaktów z karty SD do urządzenia
		Anuluj	Cofnij

Monitor posiada wbudowaną pamięć wewnętrzną 128 MB.

UWAGI:

Sformatowanie karty SD w monitorze spowoduje utworzenie poniższej struktury plików:

- DCIM - folder, w którym monitor zapisuje zrzuty ekranu z rejestracji wizyty gościa lub podczas rozmowy, na żądanie użytkownika.
- DVR - folder, w którym zapisywane są nagrania z funkcji DVR oraz wideo z rejestracji wizyty gościa lub podczas rozmowy na żądanie użytkownika.
- Music - folder, do którego należy zgrać utwory wykorzystywane w funkcji „Muzyka”.
- MYRING - folder, do którego należy zgrać dzwonki użytkownika.
 - ALARM - folder na dzwonek alarmu
 - CAM1-8 - foldery na dzwonki przy próbie połączenia z danych paneli.
 - INTERCOM - folder na dzwonek połączenia interkom oraz przy naciśnięciu przycisku dzwonka.



- PHOTO - folder, do którego należy zgrać obrazy wykorzystywane w funkcji „Zdjęcia”.
- SKIN - folder, do którego należy wgrać tło użytkownika.
- SMS - folder, na zapisane wiadomości głosowe.

UWAGA:

Nazwy wgrywanych plików nie powinny zawierać polskich znaków diakrytycznych!

8. Konfiguracja systemu



8.1 Numer mieszkania oraz lokalizacja urządzenia

























Konfigurację systemu należy rozpocząć od wejścia do ustawień przyciskiem  z poziomu ekranu głównego następnie wybrać język. Po przejściu do zakładki  należy stworzyć hasło instalatora (nie ma domyślnego hasła instalatora). W tym miejscu należy zaadresować właściwy numer mieszkania oraz lokalizację urządzenia.

**UWAGI:**

- Monitor MASTER musi zostać ustawiony jako lokalizacja urządzenia „1”.
- Monitory SLAVE należy zaadresować kolejno jako lokalizacja urządzenia 2/3/4/5/6/7/8/9/10.
- W ramach tego samego domu należy wybrać ten sam numer mieszkania.
- Zmiana numeru mieszkania spowoduje usunięcie przypisanych urządzeń.

8.2 Dodawanie/usuwanie urządzeń

Na ekranie głównym nacisnąć przycisk „Ustawienia”  i z poziomu menu instalatora  przejść do konfiguracji następnie wybrać opcję „Dodaj nowe urządzenie”. Otworzy się okno zarządzania urządzeniami. Po lewej stronie okna znajduje się lista wyszukanych urządzeń. Po prawej stronie lista aktualnie połączonych urządzeń.

ZARZĄDZANIE URZĄDZENIAMI			
1	 192.168.0.143		1  CAM1
2	 192.168.0.144		2  CAM2
3	 192.168.0.145		3  CAM3
4	 192.168.0.146		4  CAM4
5	 192.168.0.147		5  CAM5
6	 192.168.0.148		6  CAM6
7	 192.168.0.149		7  CAM7
8	 192.168.0.150		8  CAM8

Dodawanie paneli wejściowych

Po naciśnięciu przycisku  następuje wyszukiwanie dostępnych urządzeń w sieci. Gdy panel wejściowy jest dostępny na liście wyszukanych wyświetla się w przykładowej postaci:



Naciśnięcie przycisku  spowoduje dodanie urządzenia i jego przypisanie na 1 wolne miejsce na liście przypisanych urządzeń po prawej stronie.

UWAGI:

- Do monitora można dodać maksymalnie 8 urządzeń (Paneli wejściowych lub kamer IP).
- Panele wejściowe dodane w monitorze Master zostaną automatycznie dodane w monitorach Slave.
- Domyślnie panele wejściowe adresują się automatycznie po protokole DHCP z podsiecią monitora.
- W przypadku dodawania panelu o większej liczbie abonentów, wyskoczy okno wyboru który przycisk ma być przypisany do danego mieszkania.

Dodawanie kamer IP

Po naciśnięciu przycisku  następuje wyszukiwanie dostępnych urządzeń w sieci. Gdy kamera IP jest dostępna na liście wyszukanych wyświetla się w przykładowej postaci:

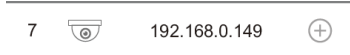

naciśnięcie przycisku  spowoduje otwarcie okna uwierzytelniania, gdzie należy wpisać login oraz hasło dostępu do kamery następnie potwierdzić przyciskiem „✓” spowoduje to dodanie urządzenia i jego przypisanie na 1 wolne miejsce na liście przypisanych urządzeń po prawej stronie.

UWAGI:

- Do monitora można dodać maksymalnie 8 urządzeń (Paneli wejściowych lub kamer IP).
- Dodawanie kamer IP między monitorami Master oraz Slave odbywa się niezależnie.

Dodawanie strumieni RTSP

















Istnieje możliwość dodania do monitora strumieni RTSP z kamer IP lub innych urządzeń wideo. Po naciśnięciu przycisku  przy pustym miejscu na liście dodanych urządzeń otworzy się okno dodawania strumieni RTSP, należy wprowadzić adres strumienia głównego lub pomocniczego kamery. Przykładowy adres strumienia RTSP poniżej:

Kamery IP marki Novus serii **4000** rtsp://login:hasło@adres_IP:554/ch01/0





Kamery IP marki Novus serii **6000** rtsp://login:hasło@adres_IP:554/profile1

Usuwanie urządzeń

Po naciśnięciu przycisku  przy nazwie dodanego urządzenia nastąpi jego usunięcie z listy dodanych urządzeń.

ZARZĄDZANIE URZĄDZENIAMI			
1		192.168.0.143	
2		192.168.0.144	
3		192.168.0.145	
4		192.168.0.146	
5		192.168.0.147	
6		192.168.0.148	
7		192.168.0.149	
8		192.168.0.150	

Konfiguracja strumieni RTSP z paneli wejściowych:

1. Panel musi być najpierw dodany do monitora.
2. Następnie należy wejść do ustawień monitora do opcji „dodaj nowe urządzenia” i wyszukać dostępne urządzenia za pomocą przycisku 
3. Przy panelach już dodanych pojawi się ikona  zamiast 
4. Po naciśnięciu przycisku  pojawi się nowe okno

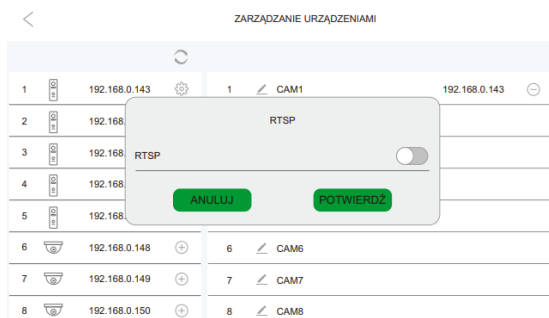

5. Należy włączyć opcję RTSP, po jej włączeniu pojawi się poniższe okno.



6. Następnie należy zdefiniować nowe hasło.
Domyślny login: admin
Domyślne hasło to admin123.
7. Po wpisaniu nowego hasła należy nacisnąć przycisk „tak”.

Ścieżki strumieni RTSP:

- a) Strumień główny
rtsp://login:hasło@adresIP/01/main
przykład: rtsp:admin:admin123@192.168.1.100/01/main
- b) Strumień pomocniczy:
rtsp://login:hasło@adresIP/01/sub
przykład: rtsp:admin:admin123@192.168.1.100/01/sub

8.3 Połączenie Wi-Fi

W ustawieniach  wybrać ustawienia sieci a następnie nacisnąć WIFI.

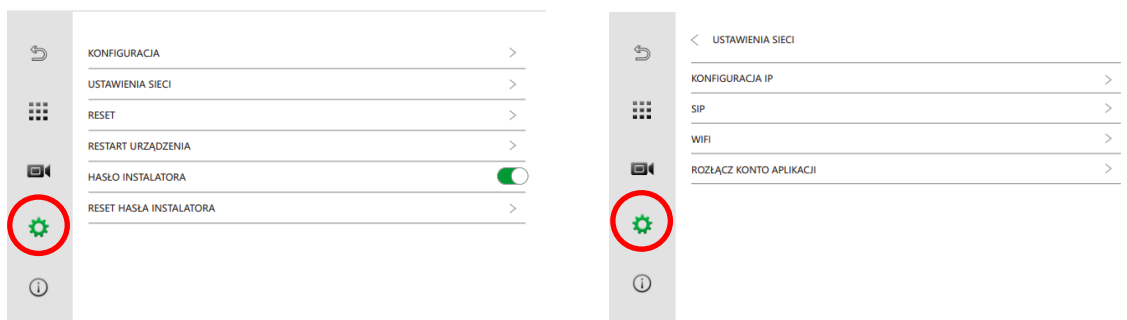

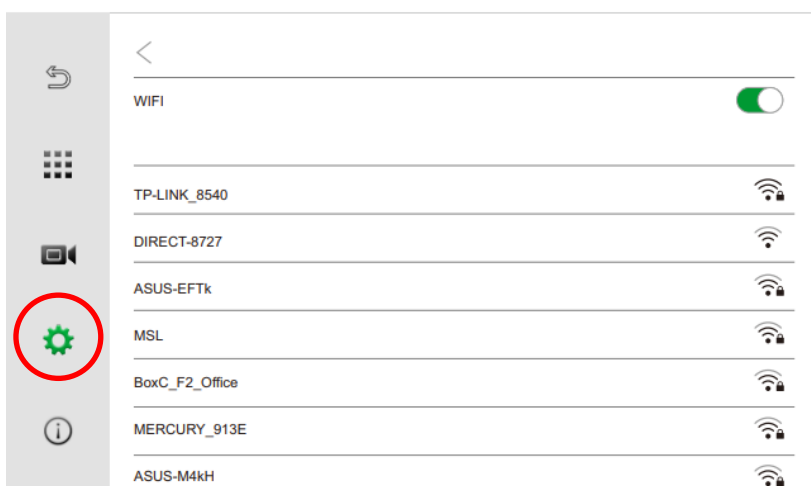

Wybrać opcję WIFI otworzy się okno z wyszukanymi sieciami bezprzewodowymi

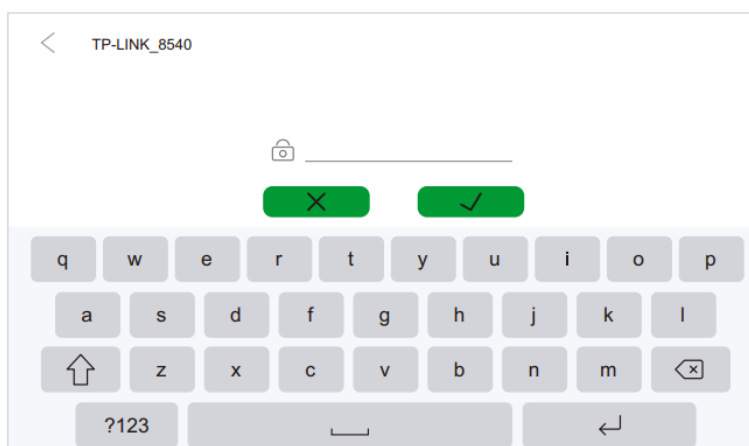

Po wybraniu sieci wyskoczy okno uwierzytelniania, w oknie wpisać hasło dostępu do sieci następnie zatwierdzić przyciskiem „✓”.



8.4 Przywracanie ustawień fabrycznych

Aby przywrócić ustawienia fabryczne należy wejść do ustawień przyciskiem  z poziomu ekranu głównego następnie przejść do menu instalatora  wybrać opcję „Reset” następnie „Przywróć ustawienia domyślne”.

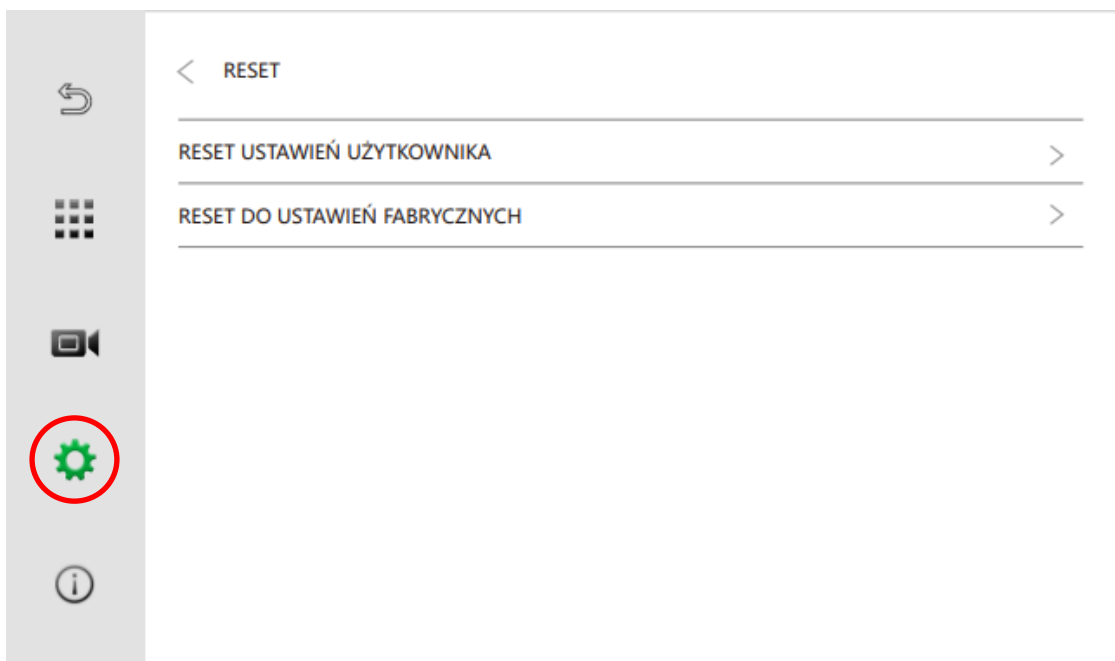

8.5 Procedura resetowania hasła instalatora w przypadku jego zapomnienia

W przypadku zapomnienia hasła instalatora należy, nacisnąć ikonę menu instalatora, następnie nacisnąć na frazę „hasło instalatora” i przytrzymać przez około 5 sekund, po tym czasie pojawi się okno z pytaniem o reset hasła instalatora, należy potwierdzić operację przyciskiem „Potwierdź”.







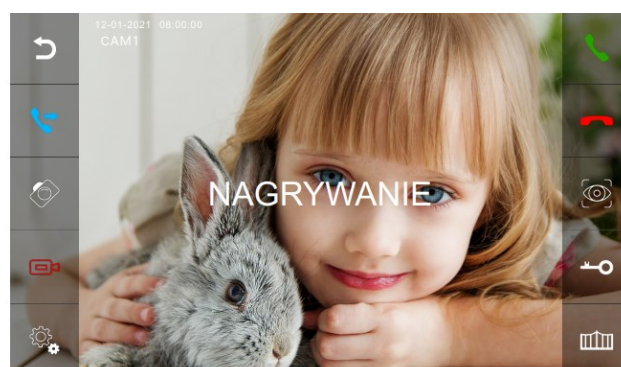
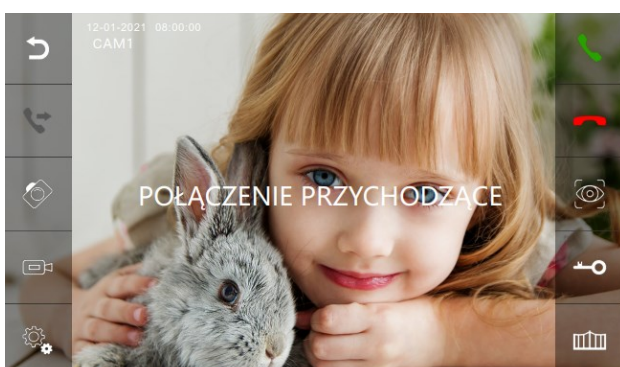





9. Obsługa systemu

9.1 Połączenia z paneli wejściowych

Po wykonaniu połączenia z panelu wejściowego przez gościa (wciśnięcie przycisku na panelu). Wszystkie monitory w mieszkaniu zaczną sygnalizować połączenie, wyświetli się obraz z kamery panelu wejściowego:



Na środku ekranu wyświetli się komunikat „połączenie przychodzące” oraz w przypadku włączonej opcji rejestracji wizyty gościa „Zrzut ekranu zapisany” lub „Nagrywanie”. Po lewej i prawej stronie wyświetlą się paski narzędzi. Na następnej stronie opisano działanie ikon na paskach narzędzi. Monitor wróci do trybu stand-by w przypadku nieodebrania połączenia w czasie melodii monitora.

Lp.	Ikona	Funkcja	Opis
1			Odebranie połączenia.
2			Odrzucenie połączenia.
3		Wyciszenie mikrofonu (Po odebraniu połączenia)	Po naciśnięciu przycisku mikrofon zostanie wyciszony, na środku ekranu pojawi się komunikat "wyciszono" oraz ikona zmieni się na  . Po ponownym naciśnięciu przycisku mikrofon zostanie znowu aktywowany, na środku ekranu wyświetli się komunikat "Proszę mówić" a ikona wróci do stanu początkowego.
4		Przekierowanie połączenia	Przekierowuje połączenie na pozostałe monitory w mieszkaniu.
5			Otwarcie furtki.
6			Otwarcie bramy.
7		Zrzut ekranu	Wykonuje zrzut ekranu.
8		Nagrywanie	Rozpoczęcie nagrywania.
9		Podgląd kamer	Przełączenie na okno "podgląd".
10		Ustawienia panelu	Możliwość zmiany ustawień panelu wejściowego.
11			Powrót do ekranu głównego

Ustawienia panelu wejściowego

Lp.	Ustawienie	Opcje	Notatki
1	Nazwa urządzenia		Wprowadzić nazwę urządzenia.
2	Głośność mikrofonu w panelu	0-9	Regulacja głośności mikrofonu w panelu wejściowym.
3	Regulacja głośnika w panelu	0-9	Regulacja głośnika w panelu wejściowym.
4	Typ melodii	1-13	Wybór melodii odtwarzanej w panelu wejściowym.
5	Jasność	0-9	Regulacja jasności obrazu panelu.
6	Kontrast	0-9	Regulacja kontrastu obrazu panelu.
7	Nasycenie	0-9	Regulacja nasycenia obrazu panelu.
8	Wersja oprogramowania		W tym polu można odczytać wersje oprogramowania panelu wejściowego.
9	Czas otwarcia drzwi	1 sek. - 19 sek.	Regulacja czasu wysterowania przekaźnika furtki.
10	Czas otwarcia bramy	0.2 sek. - 5 sek.	Regulacja czasu wysterowania przekaźnika bramy.
11	Tryb nocny	Auto	Przełączenie na tryb nocny po wykryciu zmierzchu.
		Włączony	Tryb nocny włączony cały czas.
		Wyłączony	Tryb nocny wyłączony.
12	Wiegand wyjście	WG26	Wyjście Wiegand ustawione na 26 bity
		WG32	Wyjście Wiegand ustawione na 32 bity

9.2 Interkom

Z poziomu ekranu głównego kliknąć przycisk „Interkom”  otworzy się poniższe okno wybierania numerów.



Wybieranie numerów

Aby wykonać połączenie interkom z monitorami w tym samym mieszkaniu wybrać nr monitora 1/2/3/4/5/6/.../10 np. „4”. Wybranie „0” spowoduje wykonanie połączenia na wszystkie inne monitory w mieszkaniu.



Aby porozmawiać z innym mieszkaniem w tej samej sieci wybrać 1 + numer mieszkania np. „1+2”.

Aby wykonać połączenie SIP/VoIP należy wybrać 2 + numer telefonu IP.

Uwaga:

Jeśli wykorzystujemy standardowy protokół SIP należy wybrać numer telefonu konta VOiP.

Spis połączeń

Kliknięcie przycisku  z poziomu okna wybierania numerów spowoduje otwarcie okna „Spis Połączeń”. W tym oknie wyświetlają się połączenia interkom, połączenia z paneli nie są rejestrowane w tym oknie. Kliknięcie na połączenie powoduje automatyczne wybranie tego numeru. Klikając X przy połączeniu pozwala usunąć pojedynczy zapis w spisie połączeń. Natomiast kliknięcie ikony  pozwoli wybrać kilka zapisów do usunięcia. Ponowne kliknięcie  usuwa zaznaczone logi.

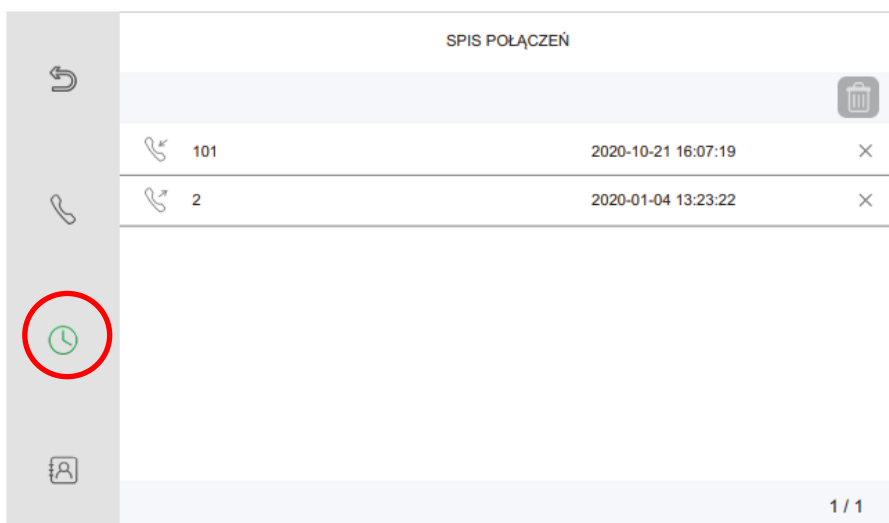

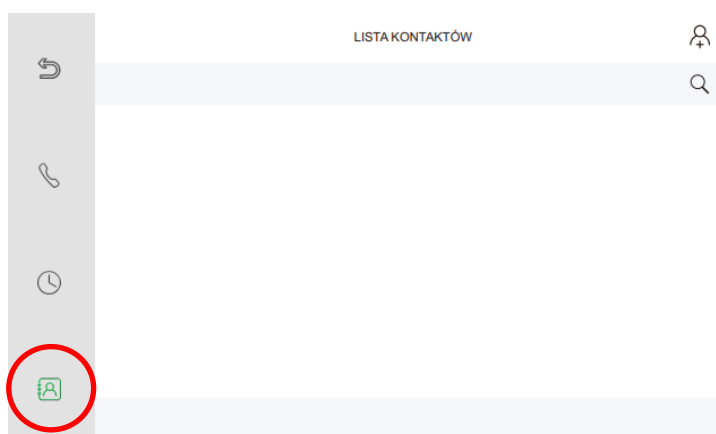

Kontakty

Kliknięcie przycisku  z poziomu okna wybierania numerów spowoduje otwarcie okna „Lista kontaktów”. W tym oknie wyświetlają się zapisane kontakty.





Przycisk  pozwala na wyszukiwanie kontaktów.

Przycisk  służy do powrotu na ekran główny monitora.

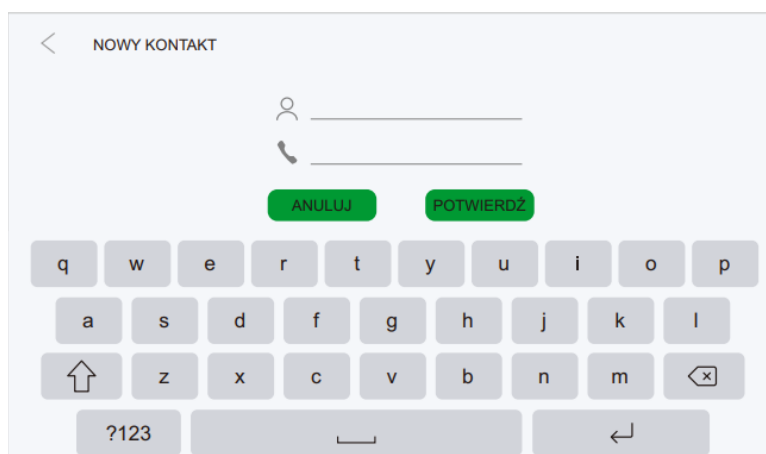
Przycisk  pozwala na dodanie nowych kontaktów. Po jego naciśnięciu następuje otwarcie nowego okna „Nowy kontakt”





W polu wpisujemy  nazwę kontaktu, natomiast w polu  wpisujemy taki sam numer jak przy wybieraniu tzn. 0/1/2/3/4/5/6/7/8/9/10 dla monitów w ramach mieszkania, 1+ numer mieszkania dla innych mieszkań w tej samej sieci oraz 2+ numer IP dla połączeń SIP/VOiP.



9.3 Podgląd

Naciśnięcie przycisku  z poziomu ekranu głównego lub podczas rozmowy spowoduje otwarcie okna podglądu wideo z dodanych urządzeń. Domyślnie podział wyświetla obraz z 4 kamer. Kliknięcie na wybrany obraz spowoduje wyświetlenie tego strumienia na całym ekranie. Jeśli do monitora zostały dodane ponad 4 urządzenia można za pomocą przeciągnięcia po ekranie od prawej do lewej strony przełączyć podgląd na następne 4 okna. Przeciągnięcie od lewej do prawej wraca do pierwszych 4 strumieni.

9.4 DVR

Po naciśnięciu przycisku  z poziomu ekranu głównego otworzy się przeglądarka plików wideo nagranych z funkcji rejestracja wizyty gościa, nagrywanie podczas podglądu oraz detekcja. Po zapisie wideo nad ikoną „Wideo” pojawi się czerwona kropka sygnalizująca nowe wideo. Naciśnięcie nazwy danego pliku spowoduje jego otwarcie. Naciśnięcie X przy folderze/wideo spowoduje usunięcie pojedynczego folderu/wideo. Naciśnięcie ikony umożliwi wybranie  wielu plików do usunięcia, ponowne naciśnięcie spowoduje usunięcie  folderów/wideo.

9.5 Aparat



Po naciśnięciu przycisku  z poziomu ekranu głównego otworzy się przeglądarka zdjęć wykonanych przez panele z funkcji rejestracja wizyty gościa, zrzut ekranu podczas podglądu oraz detekcji. Po zapisie zdjęcia nad ikoną menu „Aparat” pojawi się czerwona kropka sygnalizująca nowe zdjęcie. Naciśnięcie nazwy danego pliku spowoduje jego otwarcie. Naciśnięcie X przy folderze/zdjęciu spowoduje usunięcie pojedynczego folderu/zdjęcia. Naciśnięcie ikony  umożliwi wybranie wielu plików do usunięcia, ponowne naciśnięcie  spowoduje usunięcie folderów/zdjęć.

9.6 Menu MULTI

9.6.1 Nagrywanie

Naciśnięcie przycisku  z poziomu ekranu głównego rozpocznie nagrywanie wiadomości. Wiadomość będzie można odtworzyć w „Wiadomości” w menu „Multi”. Po nagraniu nad ikoną funkcji „wiadomości” pojawi się czerwona kropka sygnalizująca nieodsłuchaną wiadomość.

9.6.2 Wiadomości

Po naciśnięciu przycisku  z poziomu menu „MULTI” otworzy się odtwarzacz wiadomości głosowych, nagranych przez użytkowników jak i z funkcji wiadomości głosowe. Naciśnięcie nazwy danego pliku spowoduje jego otwarcie. Naciśnięcie X przy folderze/pliku spowoduje usunięcie pojedynczego folderu/pliku. Naciśnięcie ikony  umożliwi wybranie wielu plików do usunięcia, ponowne naciśnięcie  spowoduje usunięcie folderów/plików.

Poczta głosowa

Funkcję poczty głosowej należy uruchomić w Ustawienia -> Ustawienia ogólnie -> Wiadomość głosowa. Po kliknięciu MULTI -> Wiadomości oraz następnie nazwy wiadomości na dole ekranu pojawi się pasek narzędzi. Po wybraniu ikony  otworzy się okno konfiguracji poczty głosowej.

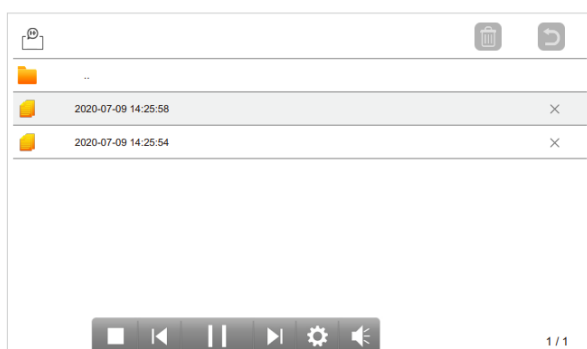

Lp.	Ustawienie	Opcje	Notatki
1	Typ powiadomienia	Domyślny	Powiadomienie domyślne w języku angielskim.
		Użytkownika	Spersonalizowane powiadomienie użytkownika.
2	Powiadomienie	Początkowe	Wybrana wiadomość będzie powiadomieniem początkowym.
		Końcowe	Wybrana wiadomość będzie powiadomieniem końcowym.
3	Głośność powitania	0-9	Głośność powiadomienia.



Pocztą głosową działa w następujący sposób po nieodebraniu połączenia (Czas melodii monitora) następuje odtworzenie powiadomienia początkowego. Po powiadomieniu początkowym gość ma 30 sekund na pozostawienie wiadomości. Po 30 sekundach na pozostawienie wiadomości zostanie odtworzone powiadomienie końcowe. Do poprawnego działania poczty należy skonfigurować powiadomienie początkowe i końcowe.

9.6.3 Nasłuchiwanie



Funkcja „Nasłuchiwanie” umożliwia podsłuch otoczenia monitorów w ramach mieszkania.

Na nasłuchiwanie monitora trzeba wyrazić zgodę z poziomu Ustawienia -> Ustawienia ogólne -> Może być nasłuchiwane. Po naciśnięciu przycisku  z poziomu menu „MULTI” otworzy się okno „Nasłuchiwanie”. Na monitorze pojawi się komunikat „Słuchanie innych” natomiast na drugim monitorze pojawi się komunikat „Słuchanie przez innych”. Można nasłuchiwać tylko jeden monitor, w przypadku większej ilości monitorów należy wybrać, który chcemy nasłuchiwać.

9.6.4 Muzyka

Po naciśnięciu przycisku  z poziomu menu „MULTI” otworzy się odtwarzacz plików muzycznych. Pliki .mp3 należy wrzucić do folderu MUSIC na karcie SD. Naciśnięcie nazwy danego pliku spowoduje jego otwarcie. Odtwarzacz działa w pętli po odtworzeniu ostatniego utworu automatycznie przechodzi na pierwszy utwór. Naciśnięcie X przy folderze/pliku spowoduje usunięcie pojedynczego folderu/pliku. Naciśnięcie ikony  umożliwi wybranie wielu plików do usunięcia, ponowne naciśnięcie  spowoduje usunięcie folderów/plików.

9.6.5 Zdjęcia

Po naciśnięciu przycisku z  poziomu menu „MULTI” otworzy się cyfrowa ramka zdjęciowa. Pliki .JPG o rozdzielczości maksymalnie 1920 x 1080 należy wrzucić do folderu PHOTO na karcie SD. Naciśnięcie nazwy danego pliku spowoduje jego otwarcie. Ramka wyświetla zdjęcie przez 7 sekund następnie przechodzi do następnego. Po wyświetleniu ostatniego automatycznie przechodzi znowu do pierwszego. Naciśnięcie X przy folderze/pliku spowoduje usunięcie pojedynczego folderu/pliku. Naciśnięcie ikony  umożliwi wybranie wielu plików do usunięcia, ponowne naciśnięcie  spowoduje usunięcie folderów/plików.

9.6.6 Nadawanie

Funkcja „Nadawanie” umożliwia rozgłaszanie komunikatów do pozostałych monitorów w ramach mieszkania. Po naciśnięciu przycisku  z poziomu menu „MULTI” otworzy się okno „Nadawanie”. Na monitorze pojawi się komunikat „Proszę mówić” natomiast na pozostałych monitorach pojawi się komunikat „Nadawanie trwa...”. Można wtedy wygłosić komunikat.

10. Aplikacja mobilna Tuya Smart

10.1 Instalacja aplikacji

W przypadku urządzeń z systemem Android otworzyć „Google Play” natomiast w przypadku urządzeń z iOS wybrać „App Store”. Wyszukać oraz pobrać Tuya Smart.



10.2 Założenie konta

Po instalacji aplikacji do jej prawidłowej pracy należy założyć konto powiązane z adresem e-mail. Następnie należy założyć „Rodzinę”.

10.3 Metody połączenia

Monitor można dodać do aplikacji mobilnej Tuya przez sieć przewodową jak i bezprzewodową. Aby dodać urządzenie w aplikacji należy nacisnąć ikonę  następnie wybrać Dodaj urządzenie.

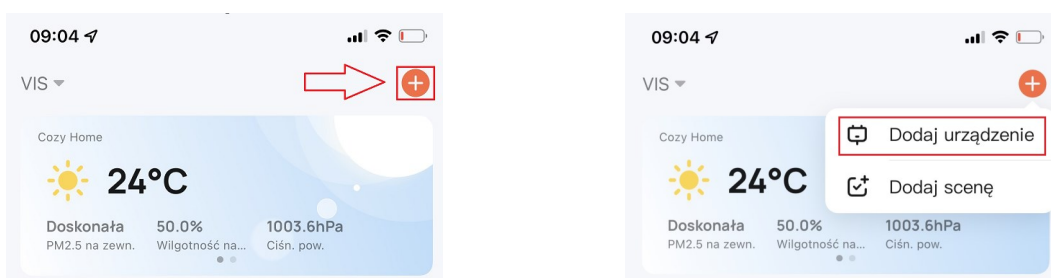

Dodawanie za pomocą Kodu QR

Aby dodać urządzenie korzystając z kodu QR należy nacisnąć przycisk  w prawym górnym rogu ekranu. Rozpocznie się skanowanie kodu QR. Kod QR jest dostępny w Ustawienia -> Info.

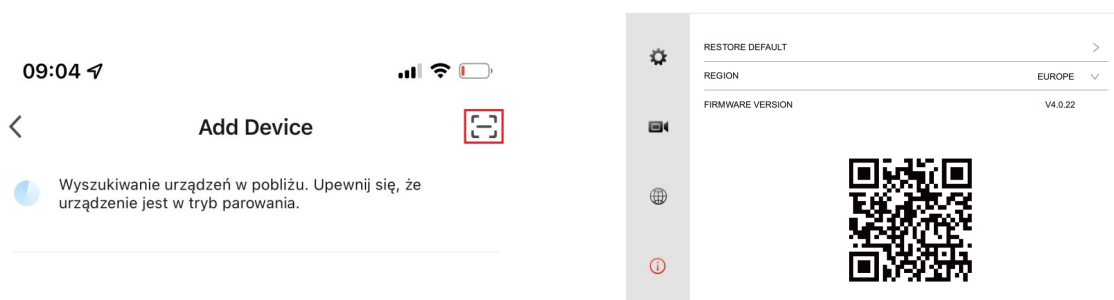

Po zakończeniu procesu dodawania należy wprowadzić nazwę urządzenia i opcjonalnie wybrać pokój, w którym dane urządzenie się znajduje.

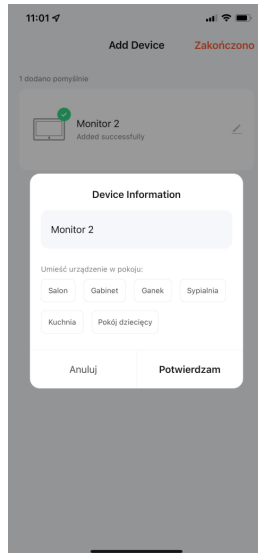

Dodawanie ręczne

Aby dodać urządzenie ręcznie należy wybrać kategorię „Aparat i blokada” następnie (Kamera Bezp. (Wi-Fi)).

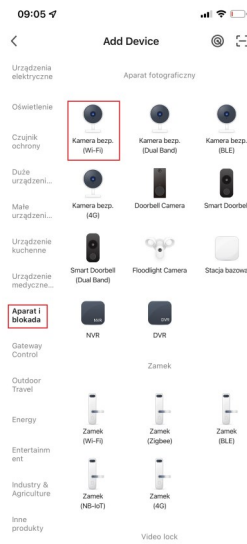

Następnie w prawym górnym rogu wybrać sposób połączenia na „Cable”,

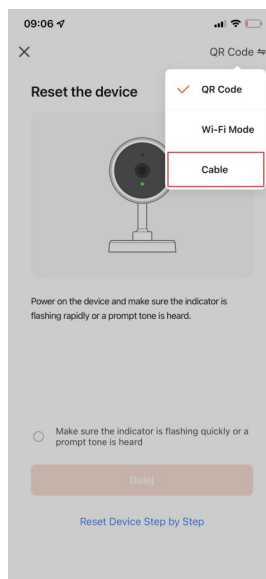

Potwierdzić, że urządzenie jest w trybie przypisywania i nacisnąć „Dalej”

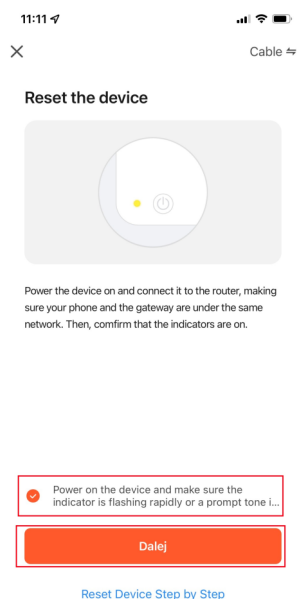

Po zakończeniu procesu dodawania należy wprowadzić nazwę urządzenia i opcjonalnie wybrać pokój, w którym dane urządzenie się znajduje.

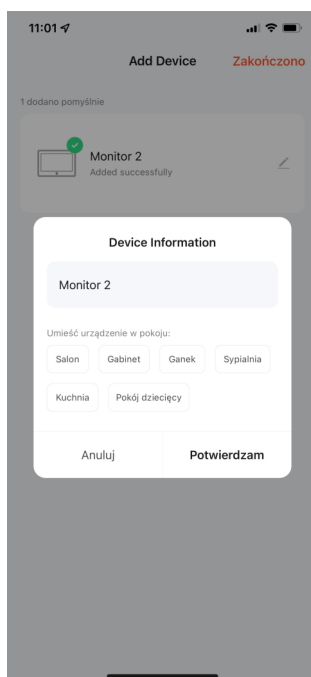

10.4 Obsługa aplikacji

Po uruchomieniu aplikacji ukazuje się widok wszystkich urządzeń wchodzących w skład stworzonego domu. Po wybraniu monitora wyświetli się ekran główny urządzenia.

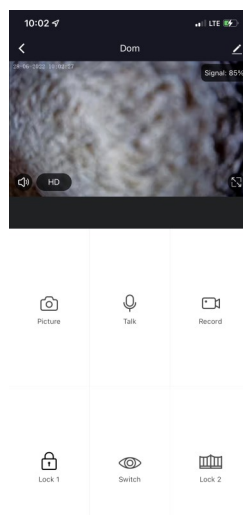
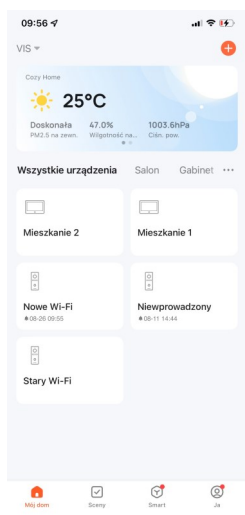

L.p	Przycisk	Nazwa	Opis
1		Signal	Moc sygnału wyrażona w procentach
2		HD/SD	Przełączenie między wysoką i niską jakością
3		Dźwięk	Włącz/Wyłącz dźwięk z panelu
4		Tryb pełnoekranowy	Otwiera podgląd w trybie pełnoekranowym
5		Picture	Wykonuje zrzut ekranu
6		Talk	Umożliwia rozmowę
7		Record	Rozpoczyna nagrywanie, ponowne naciśnięcie przycisku kończy nagrywanie
8		Lock1	Otwarcie furtki
9		Switch	Przełączenie widoku między urządzeniami
10		Lock2	Otwarcie bramy
11		Playback	Przeglądanie nagrań w pamięci urządzenia
12		Ustawienia	Ustawienia aplikacji
13		Cofnij	Powrót do widoku „Rodziny”

- Ikona wskazuje otwarcie przekaźnika drzwi.
- Ikona wskazuje otwarcie przekaźnika bramy.
- Ikona wskazuje rozmowę

UWAGI:

- Urządzenia z systemem Android mogą przeglądać zapisane zdjęcia i nagrania z poziomu „Photo Album” w aplikacji, natomiast na urządzeniach z systemem iOS mogą przeglądać zapisane zdjęcia i nagrania z poziomu aplikacji „Zdjęcia”.
- Funkcje „DVR” należy uruchomić z poziomu monitora, dopiero nagrania zapisane w pamięci monitora można przeglądać w „Playback”.
- Nagrania są zapisane zgodnie z czasem ustawionym na monitorze, dlatego ważne jest by pomiędzy monitorem a aplikacją był zsynchronizowany czas.
- Maksymalna liczba urządzeń, którą można dodać do pojedynczego domu: 200.
- Maksymalną liczbą urządzeń, które mogą być jednocześnie zalogowane do domu: 200.
- Maksymalna liczba domów, które można stworzyć w aplikacji: 20.
- Maksymalna liczba członków rodziny, która można dodać do domu: 20.
- Maksymalna liczba pokoi w ramach domu: 20.
- Maksymalna liczba urządzeń, którą można dodać do pokoju: 50.
- Urządzenie może zostać udostępnione 20 użytkownikom.
- Maksymalnie można mieć udostępnione 20 domów.
- Maksymalnie 6 użytkowników może być jednocześnie zalogowanych do urządzenia.

10.5 Ustawienia aplikacji

Po naciśnięciu przycisku  z poziomu ekranu głównego urządzenia otworzy się okno ustawień.

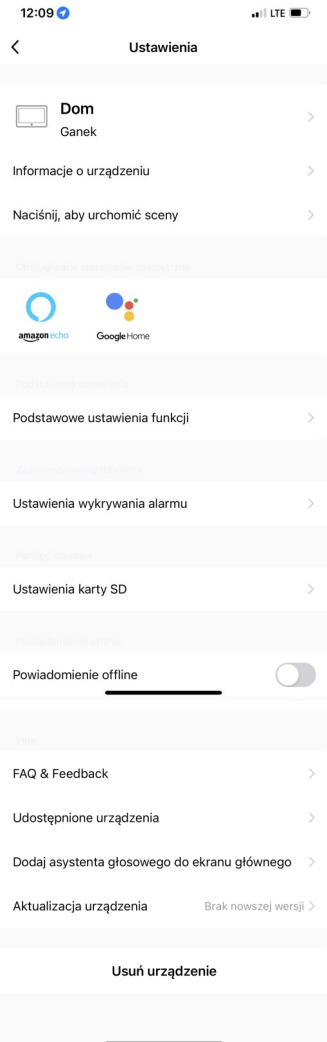

12:09	LTE	
<	Ustawienia	
Dom Ganek	>	Zmiana nazwy oraz pomieszczenia monitora
Informacje o urządzeniu	>	Powiązane konto, adres IP, ID urządzenia, siła sygnału
Naciśnij, aby uruchomić sceny	>	
amazon echo	Google Home	
Podstawowe ustawienia funkcji	>	Tryb audio
Ustawienia wykrywania alarmu	>	Powiadomienia PUSH przy wykryciu detekcji z paneli. Do prawidłowego działania należy ustawić harmonogram Wł. oraz Zamknij w polu wykrywanie ruchu wraz z funkcją „Notifications”
Ustawienia karty SD	>	Pojemność, użycie, Format karty SD
Powiadomienie offline	<input type="checkbox"/>	Gdy opcja włączona aplikacja będzie wysyłać powiadomienie gdy monitor będzie offline ponad 30 minut.
FAQ & Feedback	>	
Udostępnione urządzenia	>	Udostępnianie urządzenia innym rodzinom/użytkownikom
Dodaj asystenta głosowego do ekranu głównego	>	
Aktualizacja urządzenia	Brak nowszej wersji >	
Usuń urządzenie		Usuwanie urządzenia.

Tryb Audio

Jednokierunkowe Audio - podczas rozmowy z gościem przez aplikację należy trzymać przycisk Talk.
Dwukierunkowe Audio - podczas rozmowy z gościem przez aplikację wystarczy nacisnąć przycisk Talk.

Usuwanie urządzenia

Przy usuwaniu urządzenia należy najpierw skorzystać z opcji „Rozłącz konto aplikacji” w Ustawieniach sieciowych monitora następnie usunąć monitor z poziomu aplikacji Tuya. W przypadku użycia opcji „Rozłącz konto aplikacji” i nie usunięciu monitora z konta użytkownika Tuya tylko za pomocą przypisywania ręcznego będzie można powiązać monitor z nowym kontem Tuya.

10.6 Odbieranie połączeń

Przy przychodzącym połączeniu i włączonej opcji „powiadomienie przez aplikację” w ustawieniach sieciowych monitora. Monitor po czasie opóźnienia powiadomienia przekieruje połączenie na aplikację.

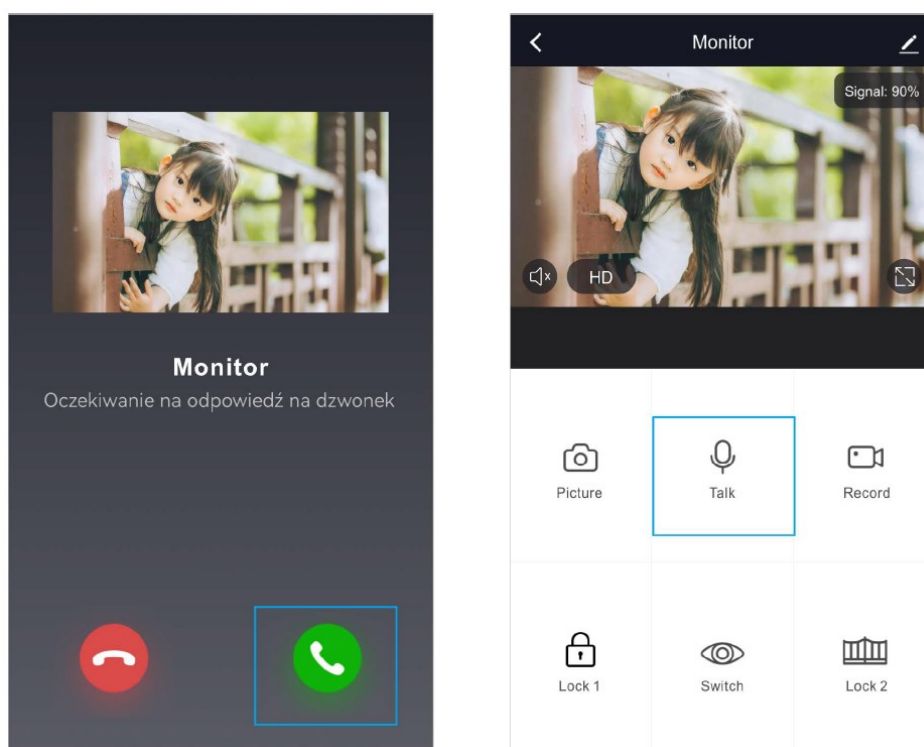

Po odebraniu połączenia za pomocą zielonej słuchawki należy wcisnąć lub przytrzymać (w zależności od ustawień trybu Audio) przycisk „Talk”. Po odebraniu połączenia pojawi się ekran główny urządzenia i możliwe będzie korzystanie z opcji rzut ekranu, nagrywanie, odryglowanie itd..

Uwaga:

Na urządzeniach z systemem iOS przekierowanie działa nie w formie połączenia a powiadomień PUSH.

11. Specyfikacja

Model		NVE-2W-MV108WIFI-W/B
Pamięć	Flash	128 MB
	RAM	128 MB
	System operacyjny	Linux
	Karta Micro SD	Max 512 GB; max v.2.0 CLASS 10
Wyświetlacz	Przekątna	8" IPS
	Rozdzielczość	1280 x 800
	Obsługa	Dotykowa
Audio	Mikrofon	Wbudowany, dookólny
	Głośnik	Wbudowany
	Standard kompresji	G.711U
	Stopień kompresji	64 Kbps
	Jakość dźwięku	Tłumienie szumów i eliminacja echa
Komunikacja	Parametry magistrali	Magistrala 2-przewodowa, brak polaryzacji
	Protokoły sieciowe	TCP/IP, RTSP, SIP
	Wifi	2.4/5 GHz 802.11 a/b/g/n
Ogólne	Zasilanie	Magistrala-2 przewodowa / DC24V-36V
	Pobór mocy	7.5W (Maks.)
	Wyjście dzwonekowe	NO (MAX AC/DC 36 V 4 A)
	Obsługa wideo	Strumień główny: Max 5MP 25FPS Strumień pomocniczy: Max 1MP 30FPS
	Kompresja wideo	H.265 (domyślnie), H.264
	Temperatura pracy	-10 °C—50 °C
	Wilgotność	10%-90%
	Wymiary	200 x 149 x 23.5 mm
	Waga	400 g

W — Biały kolor obudowy

B — Czarny kolor obudowy

NOVUS[®]

THE PRODUCT MEETS THE REQUIREMENTS CONTAINED IN THE FOLLOWING DIRECTIVES:

 **Directive 2014/53/EU of the European Parliament and of the Council of 16 April 2014** on the harmonisation of the laws of the Member States relating to the making available on the market of radio equipment and repealing Directive 1999/5/EC Text with EEA relevance.

Directive 2014/30/EU of the European Parliament and of the Council of 26 February 2014 on the harmonisation of the laws of the Member States relating to electromagnetic compatibility (recast) Text with EEA relevance.

Directive 2014/35/EU of the European Parliament and of the Council of 26 February 2014 on the harmonisation of the laws of the Member States relating to the making available on the market of electrical equipment designed for use within certain voltage limits Text with EEA relevance.



Directive 2012/19/EU of the European Parliament and of the Council of 4 July 2012 on waste electrical and electronic equipment (WEEE) Text with EEA relevance



Directive 2011/65/EU of the European Parliament and of the Council of 8 June 2011 on the restriction of the use of certain hazardous substances in electrical and electronic equipment Text with EEA relevance

Information

The device, as a part of professional intercom system used for surveillance and control, is not designed for self-installation in households by individuals without technical knowledge.

WARNING!

PRIOR TO UNDERTAKING ANY ACTION THAT IS NOT DESCRIBED FOR THE GIVEN PRODUCT IN USER'S MANUAL AND OTHER DOCUMENTS DELIVERED WITH THE PRODUCT, OR IF IT DOES NOT ARISE FROM THE USUAL APPLICATION OF THE PRODUCT, MANUFACTURER MUST BE CONTACTED UNDER THE RIGOR OF EXCLUDING THE MANUFACTURER'S RESPONSIBILITY FOR THE RESULTS OF SUCH AN ACTION.

WARNING!

THE KNOWLEDGE OF THIS MANUAL IS AN INDESPENSIBLE CONDITION OF A PROPER DEVICE OPERATION. YOU ARE KINDLY REQUESTED TO FAMILIRIZE YOURSELF WITH THE MANUAL PRIOR TO INSTALLATION AND FURTHER DEVICE OPERATION.

WARNING!

USER IS NOT ALLOWED TO DISASSEMBLE THE CASING AS THERE ARE NO USER -SERVICEABLE PARTS INSIDE THIS UNIT. ONLY AUTHORIZED SERVICE PERSONNEL MAY OPEN THE UNIT INSTALLATION AND SERVICING SHOULD ONLY BE DONE BY QUALIFIED SERVICE PERSONNEL AND SHOULD CONFORM TO ALL LOCAL REGULATIONS

WARNING!

INFORMATION IN THIS MANUAL IS SUBJECT TO CHANGE WITHOUT NOTICE. THE COMPANY AAT SYSTEMY BEZPIECZEŃSTWA SP. Z O.O. RESERVES THE RIGHT TO EXPLANATE AND UPDATE THE INFORMATION CONTAINED IN THIS DOCUMENT.

IMPORTANT SAFEGUARDS AND WARNINGS:

1. Prior to undertaking any action please consult the following manual and read all the safety and operating instructions before starting the device.
2. Please keep this manual for the lifespan of the device in case referring to the contents of this manual is necessary;
3. All the safety precautions referred to in this manual should be strictly followed, as they have a direct influence on user's safety and durability and reliability of the device;
4. All actions conducted by the servicemen and users must be accomplished in accordance with the user's manual;
5. The device should be disconnected from power sources during maintenance procedures;
6. Usage of additional devices and components neither provided nor recommended by the producer is forbidden;
7. Mounting the device on unstable surface or using not recommended mounts is forbidden.
8. Improperly mounted device may cause a fatal accident or may be seriously damaged itself. Device must be mounted by qualified personnel with proper authorization, in accordance with this user's manual;
9. Device should be supplied only from a power sources whose parameters are in accordance with those specified by the producer in the device's technical datasheet. Therefore, it is forbidden to supply the device from a power sources with unknown parameters, unstable or not meeting producer's requirements;
10. Signal and power cables should be placed in a way excluding the possibility of damaging them by accident. Special attention must be paid to cables getting from the device and connecting the power supply;
11. Electric installation supplying the device should be designed to meet the specifications given by the producer in such a way that overloading is impossible;
12. User cannot repair or upgrade the equipment himself. All maintenance actions and repairs should be conducted only by qualified service personnel;
Unplug the device from the power source immediately and contact the proper maintenance department when the following occurs:
 - Damages to the power cord or to the plug itself;
 - Liquids getting inside the device or exposure to strong mechanical shock;
 - Device behaves in a way not described in the manual and all adjustments approved by the manufacturer and possible to apply by user himself, seem not to have any effect;
 - Device is damaged;
 - Atypical behaviour of the device components may be seen (heard).
14. In necessity of repairs attention to using only original replacement parts (with their parameters in accordance with those specified by the producer) should be paid. Non-licensed service and non-genuine replacement parts may cause fire or electrocution;
15. After maintenance activities tests should be run to ensure proper operation of all the functional components of the device.

Table of content

1.	Features and Main functions	42
2.	Package content.....	42
3.	Device information	43
4.	Wiring diagram	44
5.	System layout	46
6.	Installation	47
7.	Menu description.....	47
	7.1 Main screen	47
	7.2 Settings	49
	7.2.1 General settings.....	49
	7.2.2 DVR settings	50
	7.2.3 Installer Menu	52
	7.2.4 Info	54
	7.2.5 Ringtone settings	55
	7.2.6 Alarm settings	56
	7.2.7 Skin set.....	56
	7.2.8 SD card settings	57
8.	System configuration	58
	8.1 Room number settings.....	58
	8.2 Adding/Removing devices	58
	8.3 Wi-Fi connection	61
	8.4 Restoring factory settings	62
	8.5 Procedure for resetting forgotten engineering password.....	62
9.	System operation.....	62
	9.1 Door station call & answer	62
	9.2 Intercom	64
	9.3 Eight-channel monitoring.....	65
	9.4 DVR.....	66
	9.5 Camera	66
	9.6 MULTI menu.....	66
	9.6.1 Recording family audio message	66
	9.6.2 Message	66
	9.6.3 Listen	67
	9.6.4 Music	67
	9.6.5 Photo	67
	9.6.6 Broadcast	68
10.	Tuya mobile APP	68
	10.1 APP instalation	68
	10.2 Apply an account	68
	10.3 Connection methods.....	68
	10.4 App operation	70
	10.5 App settings.....	72
	10.6 Answering calls.....	73
11.	Specification	74

1. Features and main functions

Features:

- 13 polyphonic ring-tones switch freely
- Friendly interface
- 10 languages
- User-defined ringtone and background
- TCP/IP transmission
- Convenient and simple wiring
- With TuYA Smart APP control
- 10/100 Mbps Ethernet, Wi-Fi 802.11 a/b/g/n
- Two-way talk
- Support ONVIF and RTSP protocol
- Doorbell button
- Optional additional doorbell

Main functions:

- Support 8 panels or VSS cameras view
- Call automatic recording and taking pictures
- Push messages in time
- Hands free intercom
- Support door lock and gate control
- Do not disturb function
- Support Micro SD cards (Max. 512 GB, Min. 8 GB)
- Auto messages leave
- Video & audio recording
- Simple DVR function with motion detection
- Human motion detection and alerts
- Multimedia function: Photo frame, music playing
- Digital clock

2. Package content



User monitor



Quick installation
guide

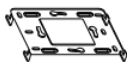

Wall bracket



2x Expansion
bolt



2x Fixing
screw



Screwdriver

3. Device information

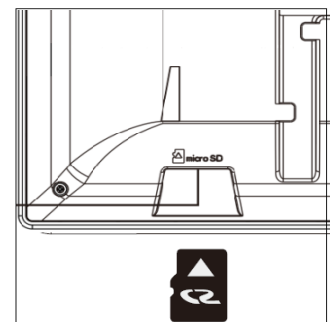
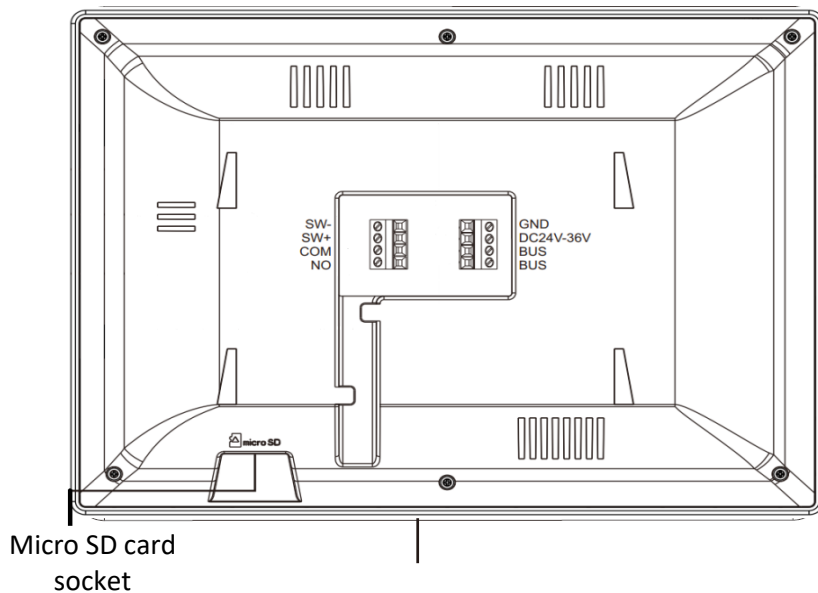
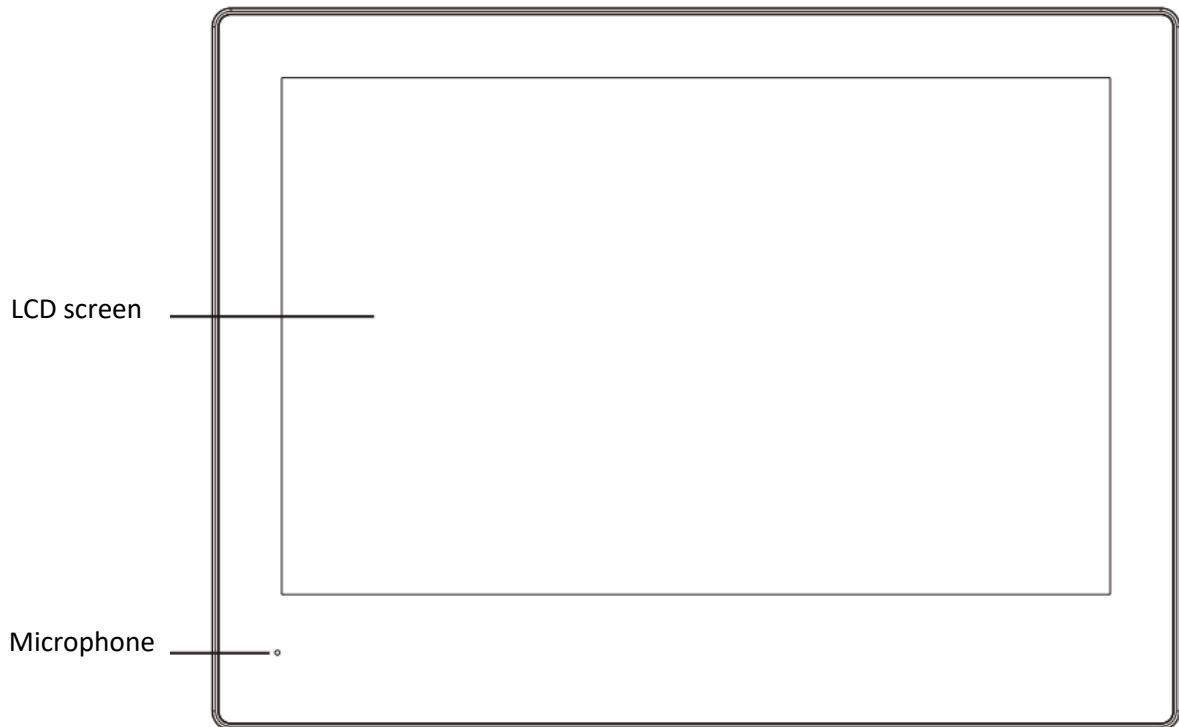

Direction of inserting the Micro SD card

SW+, SW- : Non-Voltage Doorbell button input
 COM, NO : Addition doorbell output Relay
 BUS, BUS: 2-wire BUS, non-polarity

NOTE: Before installing the Micro SD card, make sure that the card has a class of 10 and the file format FAT32. NOTE: Before installing the Micro SD card, make sure that the card has a class of 10 and the file format FAT32.

4. Wiring diagram

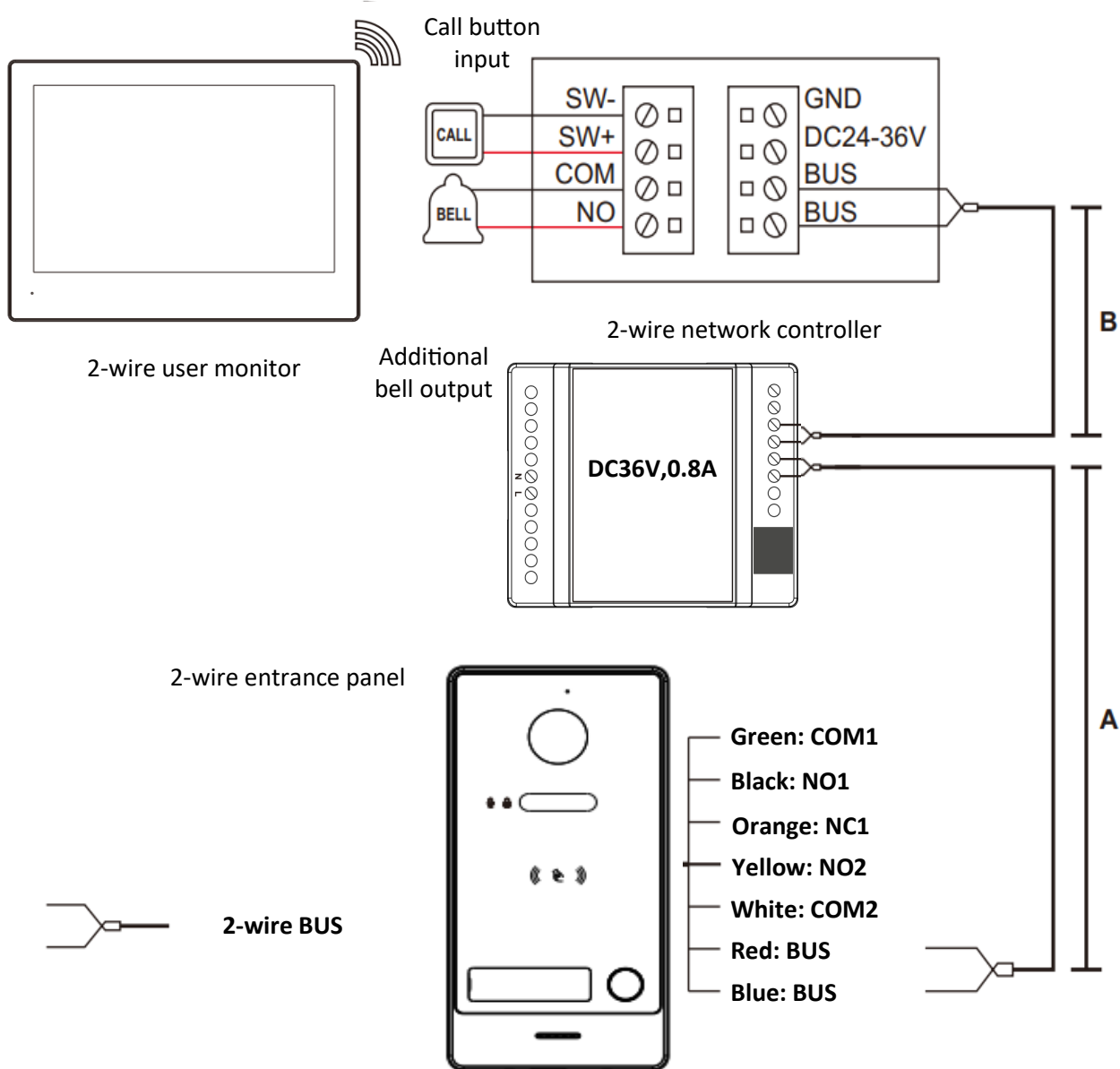

Type cable	1 Entrance panel + 1 Monitor		2 Entrance panels + 1 Monitor		1 Entrance panels + 2 Monitors		2 Entrance panels + 2 Monitors	
	A(MAX)	B(MAX)	A(MAX)	B(MAX)	A(MAX)	B(MAX)	A(MAX)	B(MAX)
CAT5	235	135	120	140	235	70	120	70
2x0.5mm ²	300	300	300	300	300	180	300	180
2x1mm ²	300	300	300	300	300	300	300	300

Attention!

The distances give above are indicative only.

Number of devices per controller

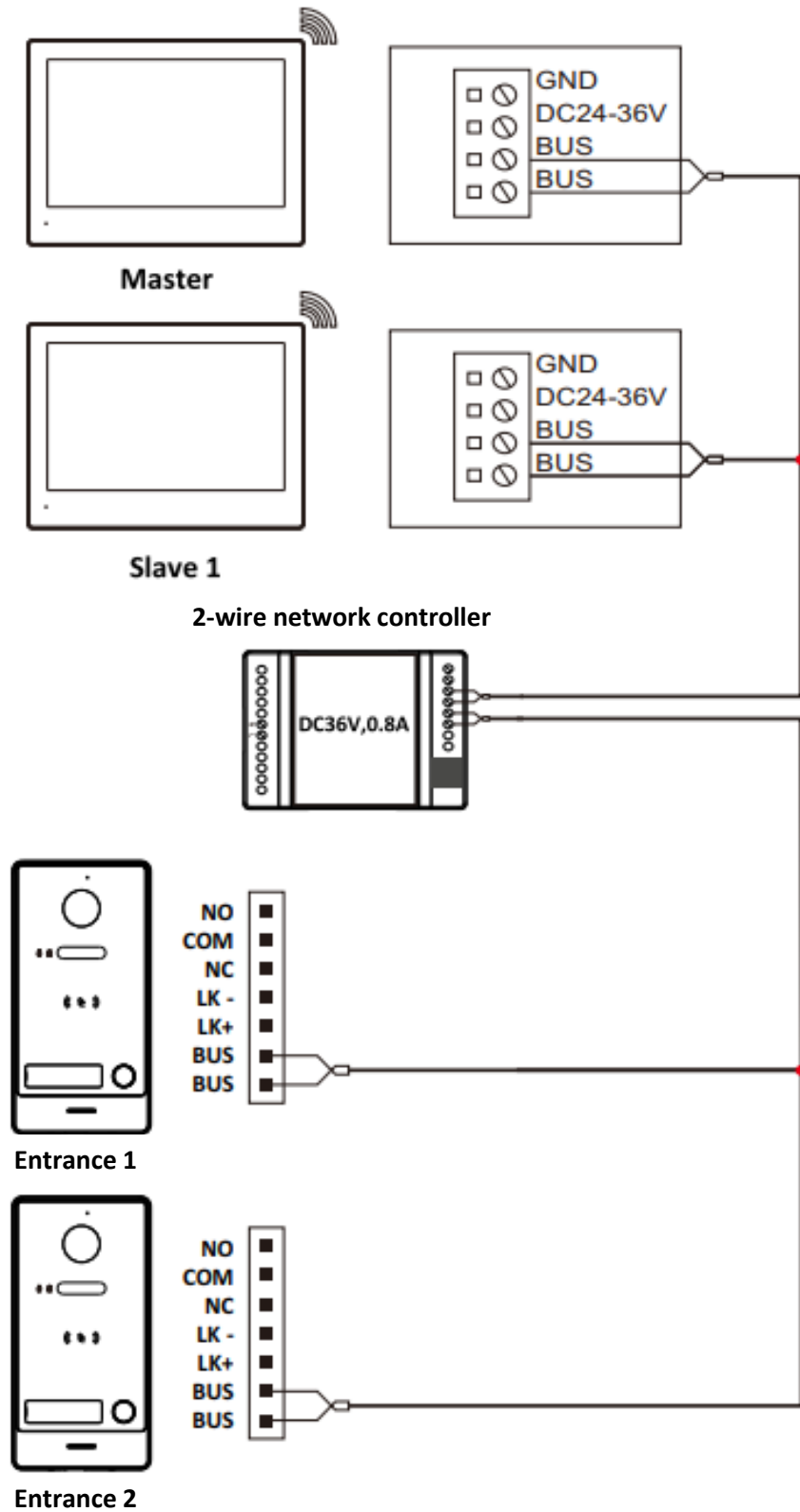

5. System layout

Within one family, it is possible to connect 10 monitors (Master + 9x Slave).

The recommended maximum number of devices connected to a single controller is 5 devices.

A maximum of 8 panels or IP cameras can be connected to one monitor.

Input panels assigned to the Master monitor are automatically assigned to Slave monitors, while IP cameras must be assigned manually to each monitor.

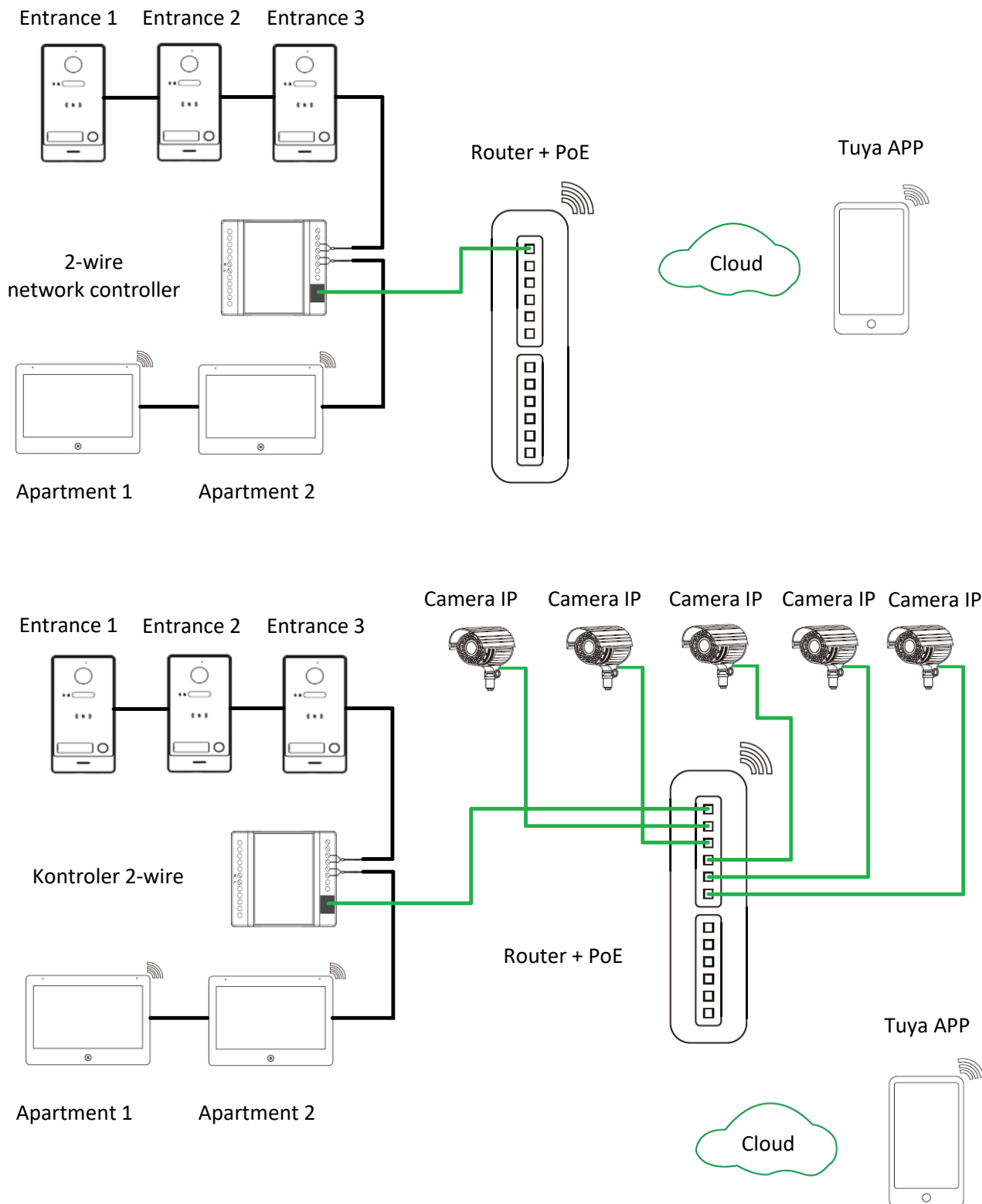

6. Installation

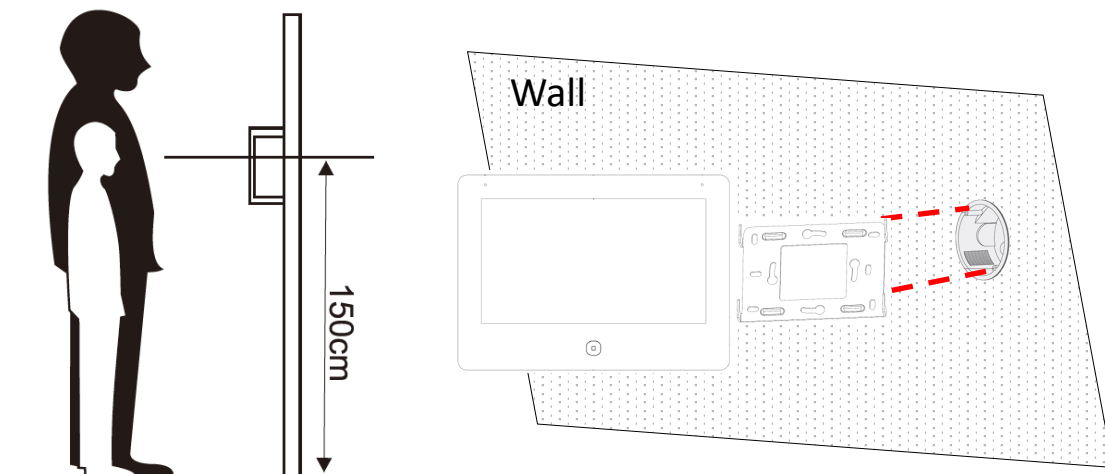

1. Determine the installation position, the suggested mounting height is 1.5-1.6m.
2. Ensure no power supply connection before installation finished.
3. Install the bracket on the wall.
4. Connect cables as per the wiring diagram indicated.
5. Fix the monitor onto the bracket.
6. Connect power when doorbell is installed.





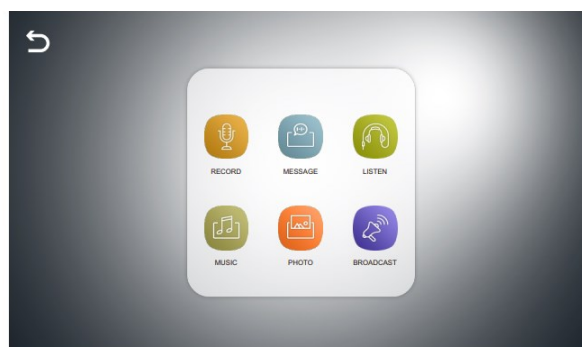
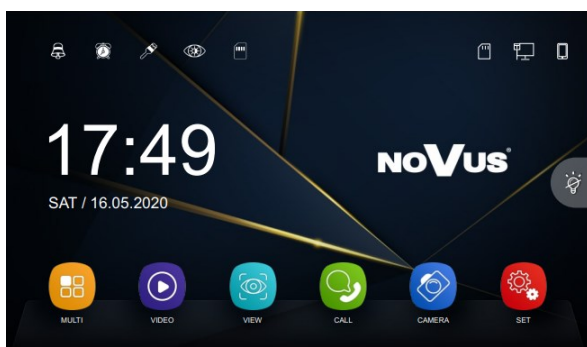



7. Menu description

7.1 Main screen



Lp.	Ikona	Opis	Uwagi:	
1			Record	Record messages
			Message	Play messages recorded by user or the visitor.

NO	Icon	Description	Notes	
1			Listen	Listen to other monitors within the apartment.
			Music	Play music recorded on the SD card.
			Photo	View photos recorded on the SD card.
			Broadcast	Broadcast messages to another monitor in the apartment.
			Return	Return to the main screen
2		View recordings from entrance panels and IP cameras		
3		View streams from connected entrance panels or IP cameras		
4		Intercom		
5		View photos captured by the input panels.		
6		Settings		
7		Eye comfort mode, reducing screen brightness.		
8		Ringtone settings		
9		Time and alarm settings		
10		Skin set	Press the button to change skin	
11		SD card settings	Format memory and copy files to the card.	
12		SD card indicator	The icon is displayed in the upper right corner. The icon  indicates that there is no card. This icon  indicates inserted card	

NO	Icon	Description	Notes
12		Wired network indicator	The icon displays in the upper right corner when the monitor is connected to a wired (LAN) network.
13		Wireless network indicator	The icon displays in the upper right corner when the monitor is connected to a wireless (Wi-Fi) network.
14		App server indicator	The icon is displayed in the upper right corner. The icon  informs about the connection with the TuYa application server, while the icon  about the lack of communication.

Digital clock function

Tap on the clock on the main screen, the clock will switch to full screen mode. The clock is displayed while the display is illuminated.

7.2 Settings

7.2.1 General settings

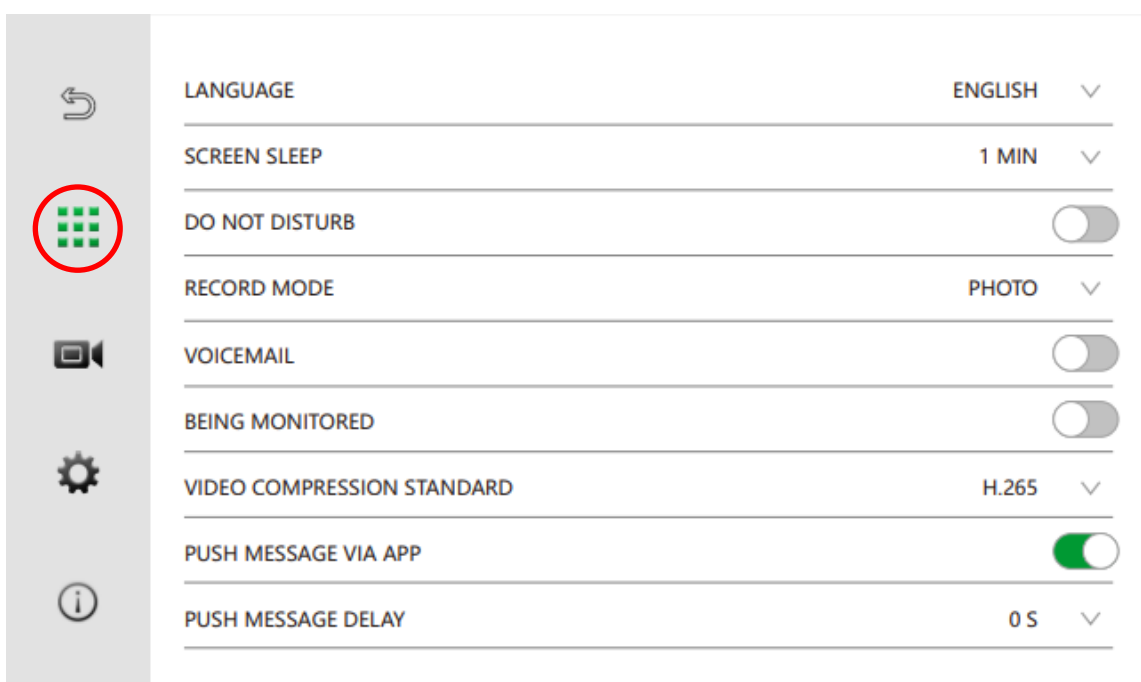

NO	Setting	Options	Notes
1	Language	Language setting	10 languages switch freely: English, German, Dutch e.t.c.
2	Time until screen standby	1 min. - Never	Inactivity time after which monitor screen will be in standby mode.
3	Do not disturb	ON	Mute incoming calls
		OFF	No mute
4	Record mode doorbell press	OFF	No guest visit registration.
		Take picture	When guest calls, panel will take a picture.
		Make video	When guest calls, panel will make a video.
5	Ask for voicemail	ON	Guest can leave a voicemail.
		OFF	Unable to leave a voice message.
6	Possible to listen to this screen	ON	The monitor may be listened to by other monitors within the apartment.
		OFF	Unable to listening to this monitor.
7	Video compression standard	H.264	Set the selected video compression standard from the list
		H.265	
8	Push message via app	Off	The user does not receive any notification on the application when trying to call the monitor
		On	The user receives notifications on the app when attempting to call the monitor
9	Push message delay	0 sec.—60 sec.	Selection of the time after which the monitor will redirect the call to the mobile application, if the call is answered earlier then it will not be redirected

REMARK:

If there is no MICRO SD card, the monitor can only save photos from the guest visit registration function on the internal memory, the internal capacity is enough for about 100 photos.
In the case of time until screen standby, it is not recommended to set the option "Never."

7.2.2 DVR settings

Only the first 4 streams added to the monitor can be recorded. Streams 5-8 can only be viewed.



DVR settings

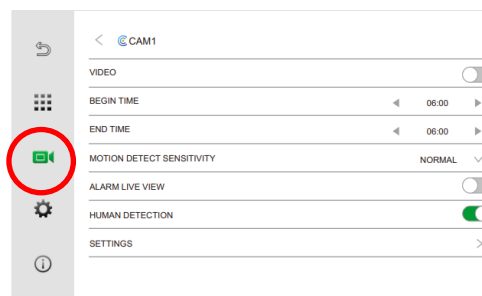

DVR channel settings

NO	Setting	Options	Notes
1	Video	ON	Activate DVR function for this CAM
		OFF	DVR function for this CAM is unactivate.
2	Begin time	00:00-24:00	Begin time of function DVR and motion detect.
3	End time	00:00-24:00	End time of function DVR and motion detect.
4	Motion detect sensivity	Low/Normal/High	Select the sensitivity of the motion detection.
5	Motion screen saver	ON	The screen will wake up after motion is detected.
		OFF	The screen will remain blank after motion is detected.
6	Human detection	ON	The alarm and detection function will not work until the entry panel detects human movement.
		OFF	Alarm and detection will be triggered after each movement.
7	Settings	-	Pressing the option will take to additional DVR settings

Additional settings DVR:

Lp.	Setting	Options	Notes
1	Record mode	Event	Monitor starts recording after motion detection
		Non-stop	Monitor starts recording for the duration of the DVR
2	Record stream	Main stream	The video stream of the camera has been set to the main stream
		Sub stream	The video stream of the camera has been set to the sub stream
3	Detection area	ON	Detection area ON
		OFF	Detection area OFF
4	Detection area setting	-	Pressing the option will move to setting the detection zone area

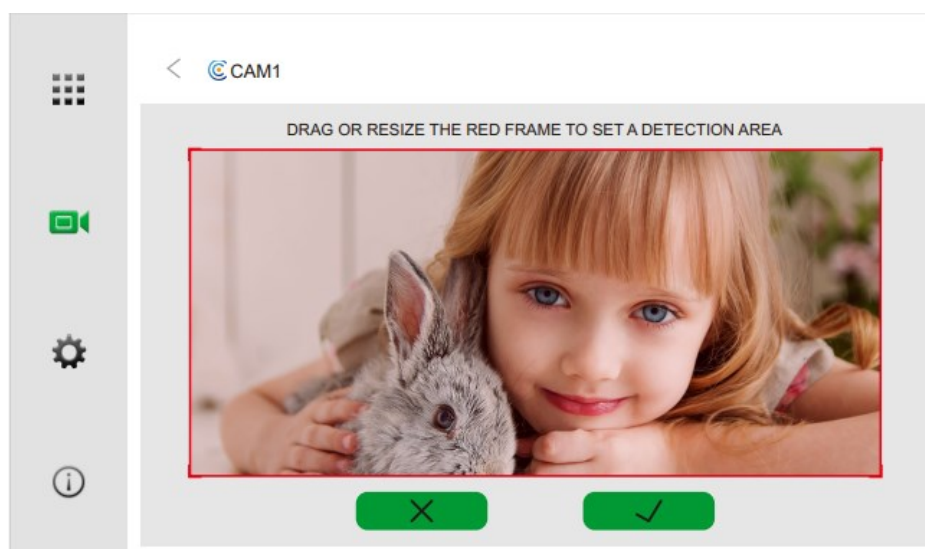

Notes:

- After triggering the detection, the system will record continuously for 1 minute, then there will be one minute of pause and after the detection has occurred, the system will record again for one minute.
- The DVR function does not work with SD cards smaller than 2 GB.
- To ensure proper operation of DVR functions, the card should not be smaller than 8 GB.
- Setting the start and end times to be the same will keep the DVR running 24/7.
- The human detection function only works with the entry panels. It is not possible to use this function with IP cameras.
- Although human detection is still being developed, there may be memory records that do not include a human. This can occur especially at night during bad weather conditions.

DVR Specification

SD card capacity	Resolution	Frames/sec
2 GB - 512 GB	1920 x 1080	25

7.2.3 Installer Menu

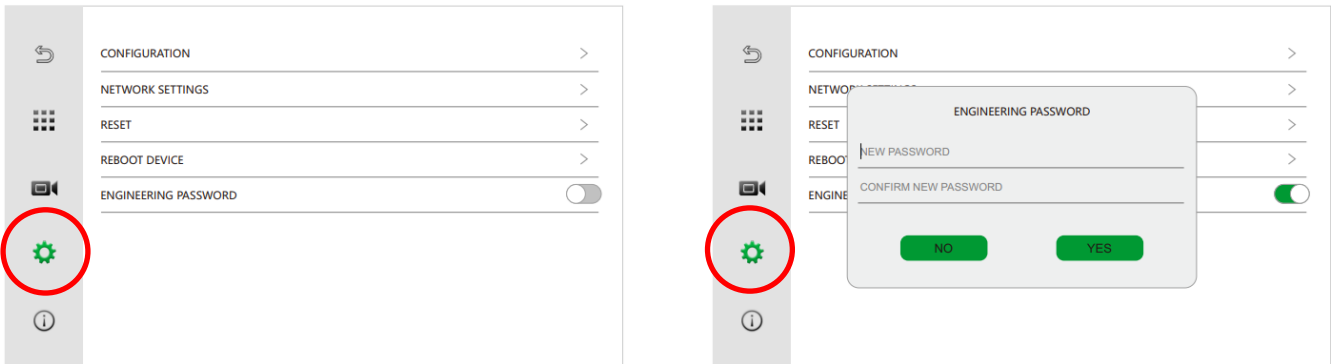

After selecting the  tab, create the installer password.

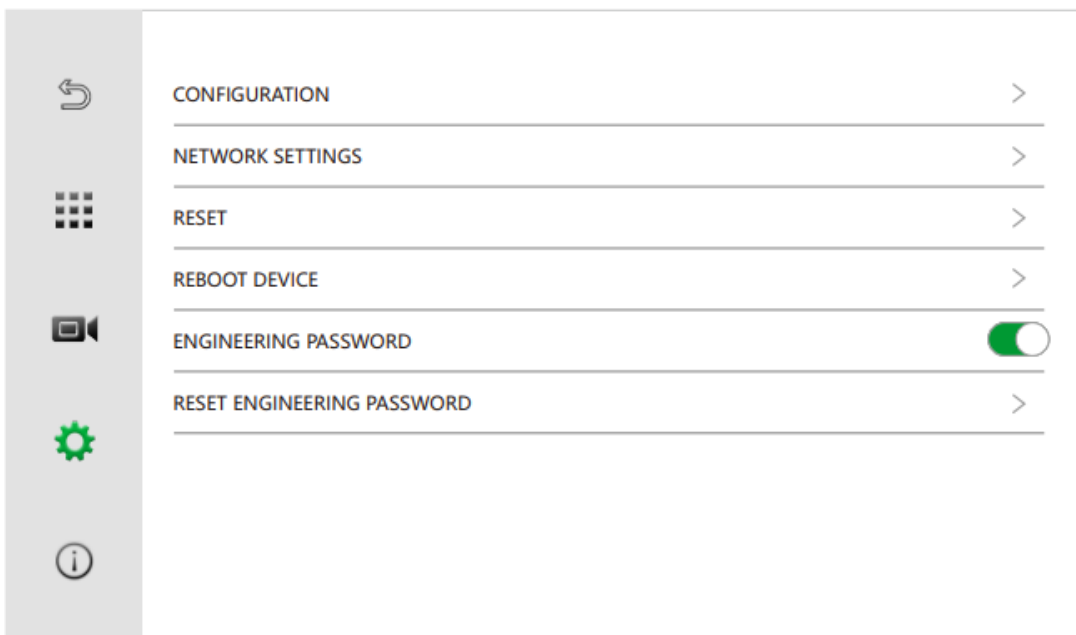

NO	Settings	Options	Notes
1	Configuration	Apartment number	Enter the apartment number. Every master monitor must have his own apartment number.
		Room number	The master monitor has the address "Room 1", each monitor must work on its own individual address, there cannot be two monitors on one address.
		Add new devices	Go to device management.
2	Network settings -> IP Config	Local IP (LAN)	IP address for wired connection.
		Subnet mask (LAN)	Subnet mask for wired connection.
		DHCP (LAN)	DHCP service for wired connection.
		Local IP (WLAN)	IP address for wireless connection (WIFI).
		Subnet mask (WLAN)	Subnet mask for wireless connection.
		DHCP (WLAN)	DHCP service for wireless connection.
		Gateway	Network gateway setting.
		DNS server 1	DNS 1 server setting.
3	Network settings -> VOIP	Account	VOIP account.
		Password	Password to VOIP account.
		Server	VOIP server address.
		Save	Save account
4	Network settings -> WIFI	WIFI	It will display a list of available wireless networks, after select a network, a window will pop out to enter the password to connect to the network.
5	Network settings -> Unlink app account	Unlink app account	Selecting this option will remove the monitor from the application
6	Reset	Reset settings	Reset user settings, e.g. ringtones, alarm clocks, DVR
		Reset factory settings	Reset all settings to factory settings

NO	Settings	Options	Notes
7	Engineering password	Engineering password	When enabling the engineering password, enter and confirm the selected password
8	Reset engineering password	Reset engineering password	When resetting the engineering password, enter the current password, then enter the new password and confirm it

7.2.4 Info

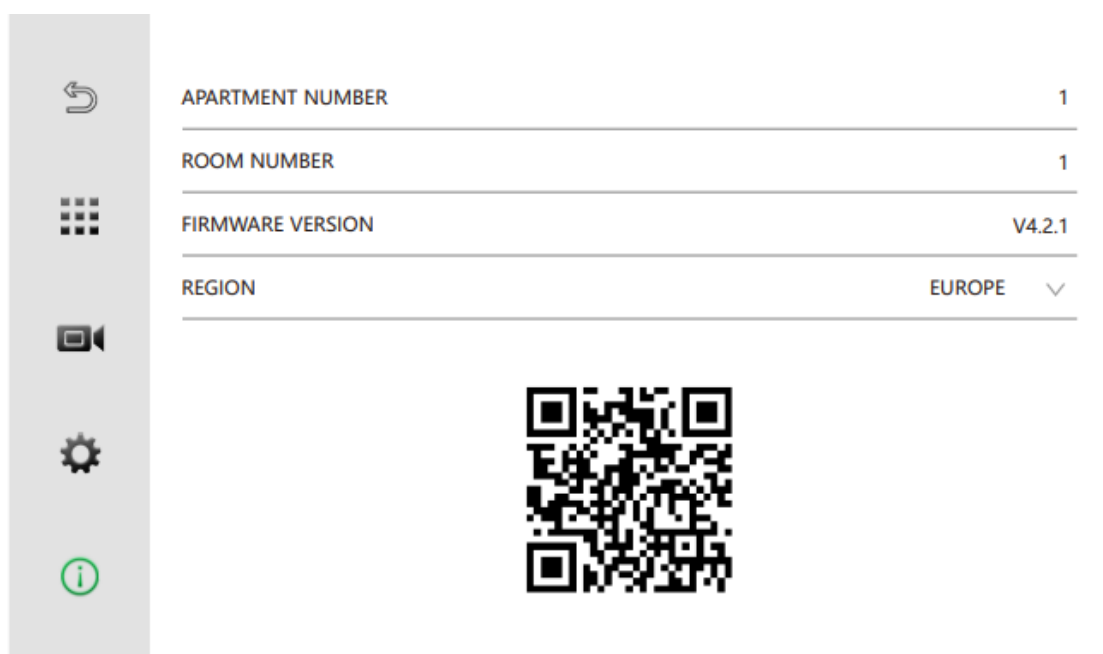

NO	Options	Notes
1	Apartment number	In this section it is possible to read currently programmed apartment number.
2	Room number	In this section it is possible to read currently programmed room number.
3	Firmware version	In this section it is possible to read current firmware version.
4	Region	In this section it is possible to select the region in which the monitor is currently located.

Below is the QR code used to add the monitor to the Tuya Smart application.

7.2.5 Ringtone settings

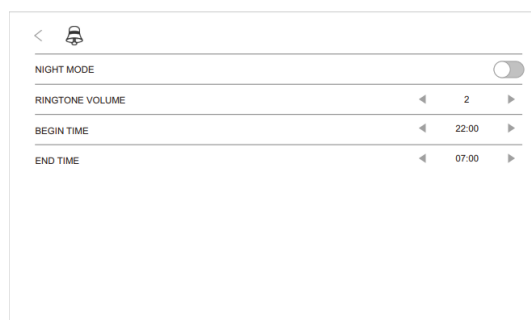
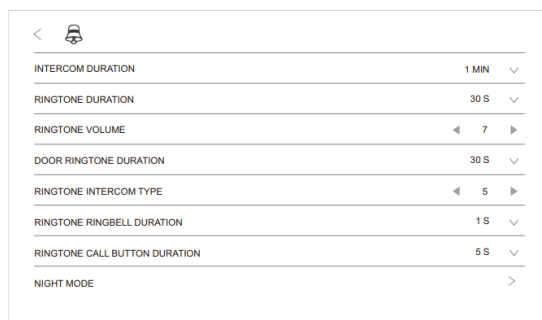

NO	Settings	Options	Notes
1	Intercom duration	1 min. - 10 min.	Maximum length of conversation with both the panel and the intercom.
2	Ringtone duration	10 sec. - 60 sec.	Maximum time the monitor will be ringing when call is incoming.
3	Ringtone volume	0-9	Set the volume of the monitor melody when call is incoming.
4	Door ringtone duration	0 sec. - 60 sec.	Setting the time for which the panel will ringing when call is incoming. If the door ringtone duration time is longer than the ringtone duration, the panel sound will stop working after the ringtone duration time.
5	Ringtone intercom type	1-13	The type of ringing when an intercom call is made or when a call button is pressed.
6	Ringtone ringbell duration	0 sec. - 9 sec.	Ringbell output working time. The output is active when call is incoming from: an intercom connection, from the entrance panel and after pressing the bell button.
7	Ringtone call button duration	0 sec. - 60 sec.	Period of time while monitor melody ringing after pressing the bell button in the monitor. (Input: SW+/SW-)
8	Night mode	Night mode settings.	
9	Night mode	ON	During the hours of night mode, the monitor will be at the volume set for that mode.
		OFF	Night mode is disable.
10	Ringtone volume	0-9	Ringtone volume in night mode.
11	Begin time	00:00 - 23:59	Begin time of night mode.
12	End time	00:00 - 23:59	End time of night mode.

Uploading a user's ringtone

After formatting the SD card in the monitor, place the ringtone file in .aac format (the name cannot contain Polish diacritics) in the MYRING folder.

7.2.6 Alarm settings

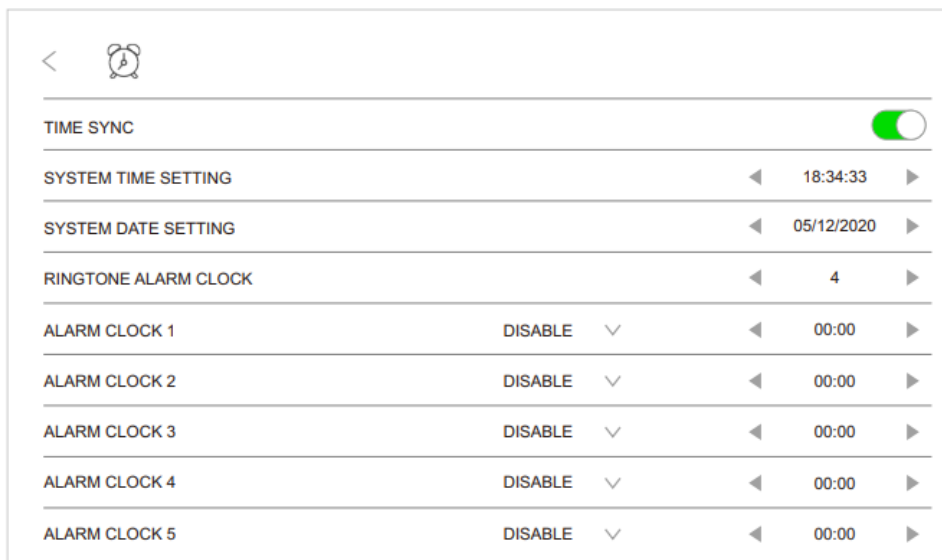

NO	Setting	Options	Notes
1	Time sync	ON	Automatic time synchronization with APP server.
		OFF	Time synchronization is disabled.
2	System time setting		Hour/Minute/Second
3	System date setting		Day/Month/Year
4	Ringtone alarm clock	1-13	Alarm clock melody selection.
5	Alarm clock 1-5	Disable	Alarm clock is disabled.
		Always	The alarm clock will ring for a minute at the set time each day of the week.
		Mon - Sun	The alarm clock will ring for a minute at the preset time of the selected day of the week.

7.2.7 Skin set

Pressing the skin set button  will switch to the next skin.

Customized skin

One user background can be uploaded to the monitor, to do this, format the SD card in the monitor, you do not have to do it when the card has been previously formatted. Formatting will create folders on the card. The user's background should be uploaded to the SKIN folder. After inserting the card into the monitor, press the background setting button until the user's background is displayed.

Notes:

- Only 1 user background can be uploaded to the SKIN folder.
- The image must have a .jpg extension.
- The image must have a resolution of up to 1920 x 1080.
- The file name cannot contain Polish characters.

7.2.8 SD card settings

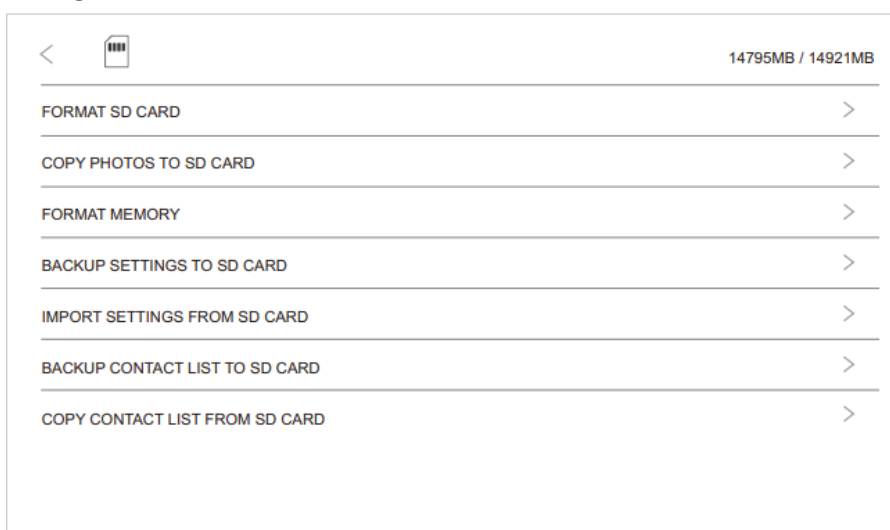

NO	Setting	Options	Notes
1	Format SD card	Confirm	Delete of files stored on the SD card and creation of folders.
		Cancel	Back
2	Copy internal memory to SD card	Confirm	Transferring files from the internal memory of the device to the SD card.
		Cancel	Back
3	Format internal memory	Confirm	Deleting files saved in the internal memory of the device.
		Cancel	Back
4	Backup setting to SD card	Confirm	A settings backup file will be created on the SD card.
		Cancel	Back
5	Upload setting from SD card to monitor	Confirm	Restoring a backup of settings from an SD card.
		Cancel	Back
6	Backup contact list to SD card	Confirm	A contact list backup file will be created on the SD card.
		Cancel	Back
7	Upload contact list from SD card to monitor	Confirm	Restoring a backup of contact list from an SD card.
		Cancel	Back

Monitor has 128mb of internal memory.

Notes:

Formatting the SD card in the monitor will create the following file structure:

- DCIM - folder where the monitor saves screenshots from record mode doorbell press or during a conversation, at the user's request.
- DVR - folder where the recordings are from the DVR function and video from record mode doorbell press or during a conversation at the user's request are saved.
- Music - folder for songs used in the music function.
- MYRING - folder for user's ringtone
 - ALARM - folder for alarm clock ringtone
 - CAM1-8 - folder for CAM1-8 ringtones
 - INTERCOM - folder for intercom and doorbell button ringtone.



- PHOTO - folder for pictures used in the photo function
- SKIN - folder for user's skin.
- SMS - folder stores voice messages.

Note:

Names of uploaded files can't contain polish diacritics signs!

8. System configuration

8.1 Room number settings

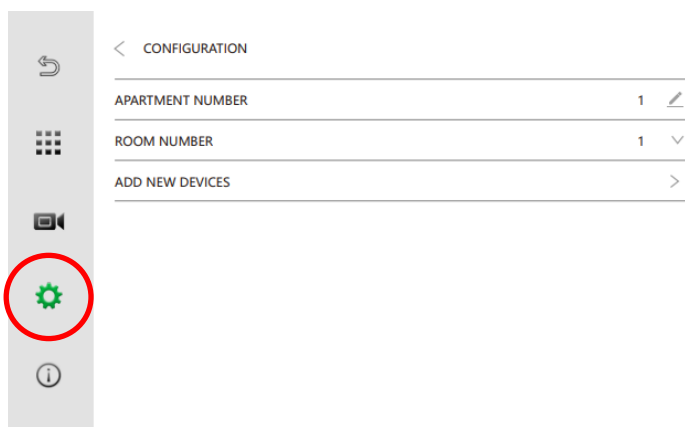

System configuration should be started from entering the settings with the  button from the main screen, then select the language. After going to the  tab, create the engineering password. In the configuration tab select apartment and room number.











Notes:

- MASTER monitor have to be set as „Room1”.
- SLAVE monitors should be addressed consecutively as Room 2/3/4/5/6/8/9/10.
- The same apartment number must be selected within the same house.
- Change of the room number will delete the assigned devices.

8.2 Adding/Deleting devices

On the main screen, press the Settings  button and from the installer menu  go to configuration and select the "Add new device" option. The device management window will open.

On the left side of the window there is a list of found devices. On the right side there is a list of currently connected devices.

DEVICE MANAGEMENT				
1	192.168.0.143		1	CAM1
2	192.168.0.144		2	CAM2
3	192.168.0.145		3	CAM3
4	192.168.0.146		4	CAM4
5	192.168.0.147		5	CAM5
6	192.168.0.148		6	CAM6
7	192.168.0.149		7	CAM7
8	192.168.0.150		8	CAM8

Adding Entrance panels

After pressing the  button, the search for available devices in the network follows. When the entrance panel is available on the search list, it is displayed in an example form:

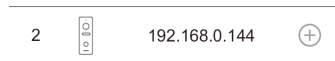

Pressing the  button will add a device and assign it to 1-st free position on the list of assigned devices on the right.

Notes:

- Up to 8 devices (Entrance Panels or IP cameras) can be added to the monitor.
- Entrance panels added to the Master monitor will be automatically added to the Slave monitors.
- Entrance panels address automatically via DHCP with the subnet of the monitor.
- When adding a panel with more users, a window will pop up to choose which button is to be assigned to user.

Adding IP camera

After pressing the  button, the search for available devices in the network follows. When the IP camera is available on the search list, it is displayed in an example form:



pressing the  button will open the authentication window, enter the login and password to access the camera, then confirm with the "✓" button, this will add the device and assign it to 1-st free space on the list of assigned devices on the right.

Notes:

- Up to 8 devices (Entrance Panels or IP cameras) can be added to the monitor.
- Adding IP cameras between Master and Slave monitors is done independently.

Adding RTSP streams

It is possible to add RTSP streams from IP cameras or other video devices to the monitor.

























After pressing the  button with an empty place on the list of added devices, the window for adding RTSP streams will open, enter the address of the main or sub stream of the camera. Example of RTSP stream address below:

NoVus IP cameras series **4000** rtsp://login:password@IP_address:554/ch01/0





NoVus IP cameras series **6000** rtsp://login:password@IP_address:554/profile1

Removing devices

After pressing the  button next to the name of the added device, it will be removed from the list of added devices.

DEVICE MANAGEMENT			
1		192.168.0.143	
2		CAM1	192.168.0.143 
2		192.168.0.144	
2		CAM2	
3		192.168.0.145	
3		CAM3	
4		192.168.0.146	
4		CAM4	
5		192.168.0.147	
5		CAM5	
6		192.168.0.148	
6		CAM6	
7		192.168.0.149	
7		CAM7	
8		192.168.0.150	
8		CAM8	

Configuration of RTSP streams from input panels:

1. The panel must first be added to the monitor.
2. Then go to the monitor settings to the "add new devices" option and search for available devices using the  button
3. An  icon will appear instead  for panels already added
4. After pressing  the button, a new window will appear

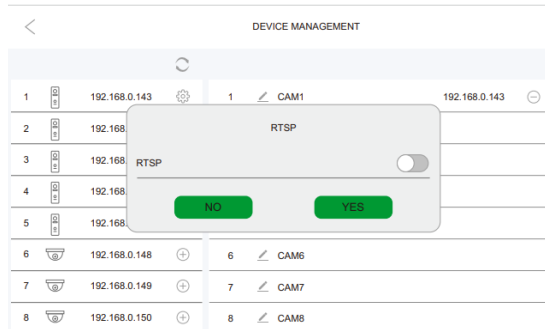

5. Please enable the RTSP option, after enabling it, the following window will appear.

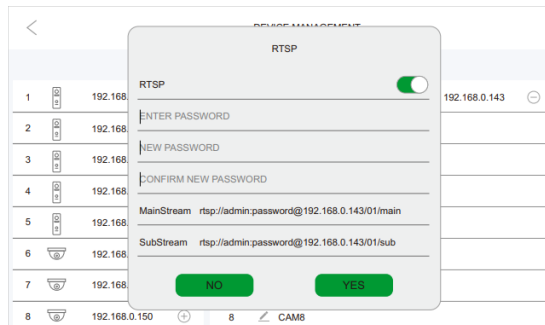

6. It is required to define a new password.

Default login: admin

Default password is admin123.

7. After entering the new password, press the yes button.

RTSP paths:

- a) Main stream:
 rtsp://login:hasło@adresIP/01/main
 example: rtsp:admin:admin123@192.168.1.100/01/main
- b) Secondary stream:
 rtsp://login:hasło@adresIP/01/sub
 example: rtsp:admin:admin123@192.168.1.100/01/sub

8.3 Wi-Fi connection

In  settings chose network settings and next press WIFI.

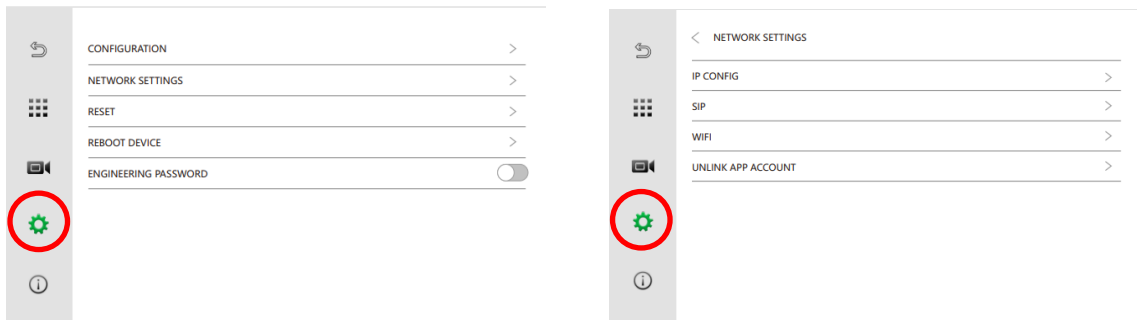

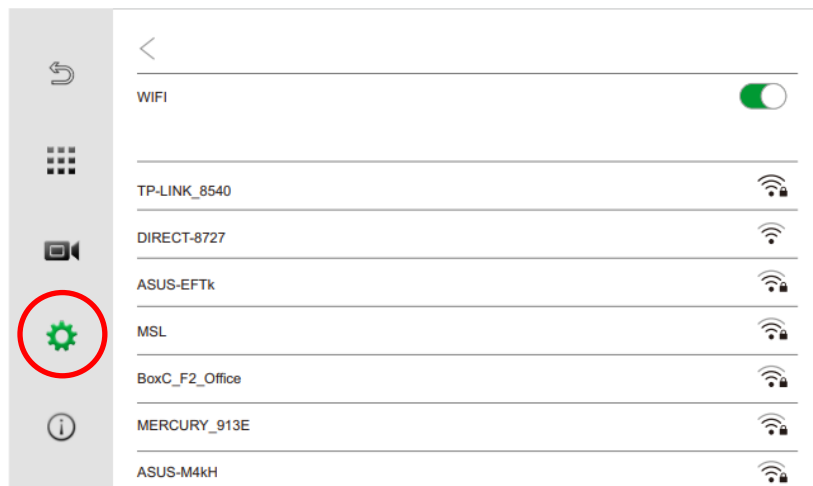

Select the WIFI option and a window with searched wireless networks will open



After selecting the network, an authentication window will appear, enter the network password in the window and confirm by pressing the "✓" button.



8.4 Restoring default settings

To restore the factory settings, enter the settings using the  button on the main screen, then go to the  installer menu, select the "Reset" option and then "Reset factory settings".

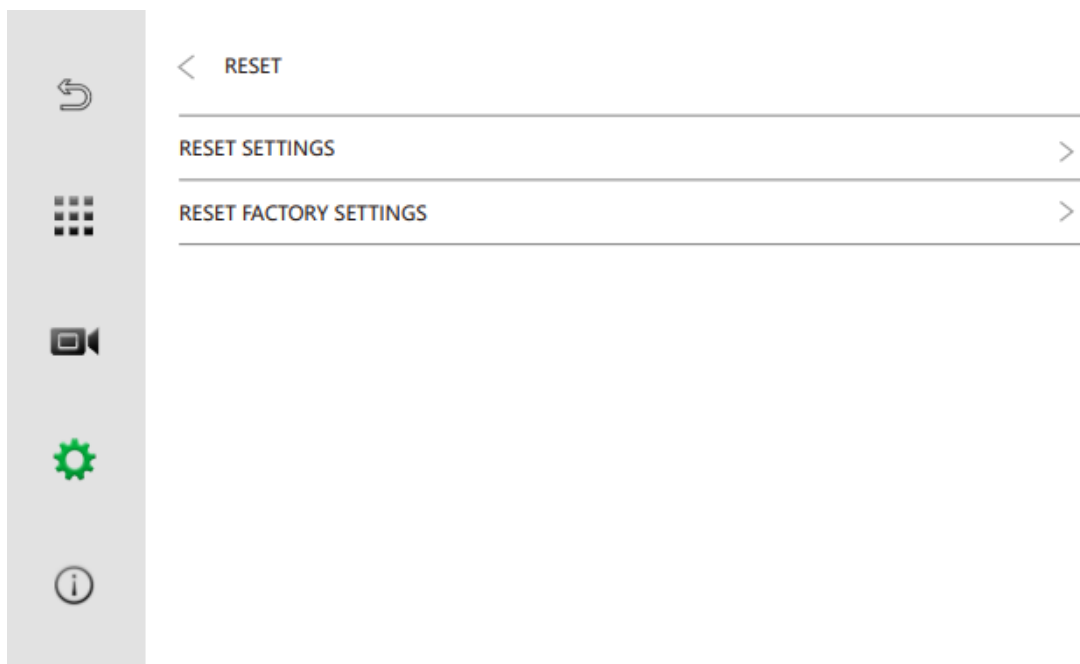

8.5 Procedure for resetting forgotten engineering password

In case of forgetting the engineering password, press the installer menu icon, then press on the phrase „engineering password” and hold for about 5 seconds, after that a pop-up window will appear asking to reset the engineering password, confirm the operation with the „Confirm” button.







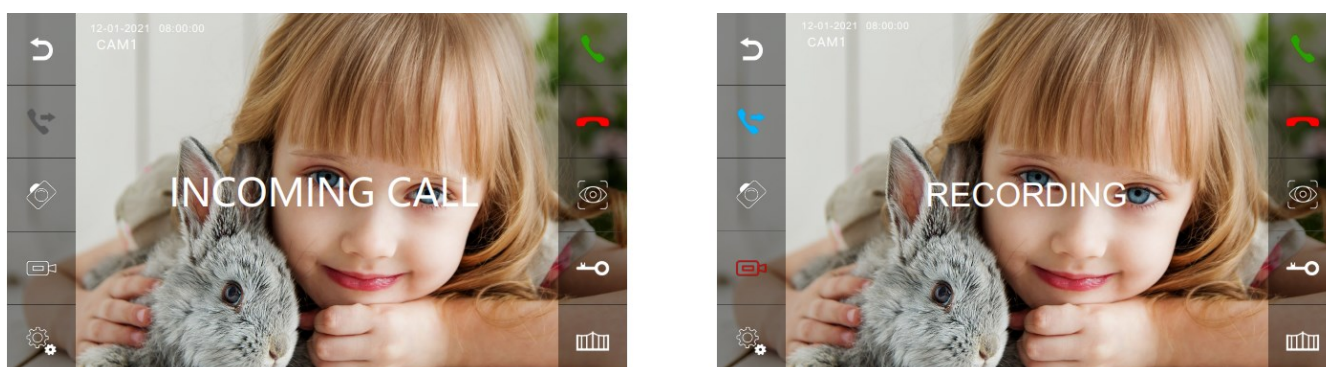





9. System operation

9.1 Door station call & answer

After the guest has made a call from the entrance panel (pressing the button on the panel). All monitors in the apartment will start ringing, the image from the camera of the entrance panel will be displayed:



"Incoming call" will be displayed in the center of the screen and "Screenshot saved" or "Video Record" if the visitor registration option is enabled. Toolbars will be displayed on the left and right side. The icons on the toolbars are described on the next page. The monitor will go back to stand-by if you miss a call during „Ringtone duration” time.

NO	Icon	Options	Notes
1			Pick up a call.
2			Reject a call.
3		Mute the microphone (Available after answering the call)	When the button is pressed, the microphone will be muted, the message "muted" will appear in the center of the screen and the icon will change to  . When the button is pressed again, the microphone will be reactivated, the message "Please speak" will be displayed in the center of the screen and the icon will return to its initial state.
4		Call forwarding	Redirects the call to the other monitors in the apartment.
5			Opening the door lock.
6			Opening the gate.
7		Screenshot	Takes a screenshot.
8		Recording	Start recording.
9		Preview of IP cameras	Switch to „Monitor” window.
10		Settings of entrance panel	Window for changing the entrance panel settings.
11			Back to main screen.

Entrance panel settings

NO	Setting	Options	Notes
1	Device name		Enter device name.
2	Microphone volume @door	0-9	Microphone volume control in the entrance panel.
3	Loudspeaker volume @ door	0-9	Speaker volume control in the entrance panel.
4	Ring Typ	1-13	Select the melody being played on the entrance panel while guest is calling.
5	Brightness	0-9	Adjusts the brightness of the panel image.
6	Contrast	0-9	Adjusts the contrast of the panel image.
7	Saturation	0-9	Adjusts the saturation of the panel image.
8	Firmware version		In this field you can read the software versions of the entry panel.
9	Door unlock time	1 sec - 19 sec	Regulation of the door lock relay activation time.
10	Gate unlock time	0.2 sec - 5 sec	Regulation of the gate relay activation time.
11	Night vision	Auto	Switching to night mode after detecting dusk.
		ON	Night mode on all the time.
		OFF	Night mode disabled.
12	Wiegand output	WG26	Wiegand output set to 26 bits
		WG32	Wiegand output set to 32 bits

9.2 Intercom

From the main screen, click the  "Intercom" button, the following dialing window will open.



Dialing numbers

To make an intercom connection with monitors in the same apartment, select the monitor number 1/2/3/4/5/6/.../10, eg "4". Selecting "0" will make a call to all other monitors in the apartment.

To talk to another flat in the same network, dial 1 + flat number, eg "1 + 2".



To make a SIP / VoIP call, dial 2 + IP phone number.

Note:

If the standard SIP protocol is used, select the phone number of the VOiP account.

Call log

Clicking the  button from the dialing window will open the "Call log" window.

Intercom calls are displayed in this window, calls from panels are not recorded in this window. Clicking on a call will automatically dial that number. Clicking on the X next to a connection allows you to delete a single entry in the connection log. On the other hand, clicking the  icon will allow you to select several records to be deleted. Clicking again  deletes the selected logs.

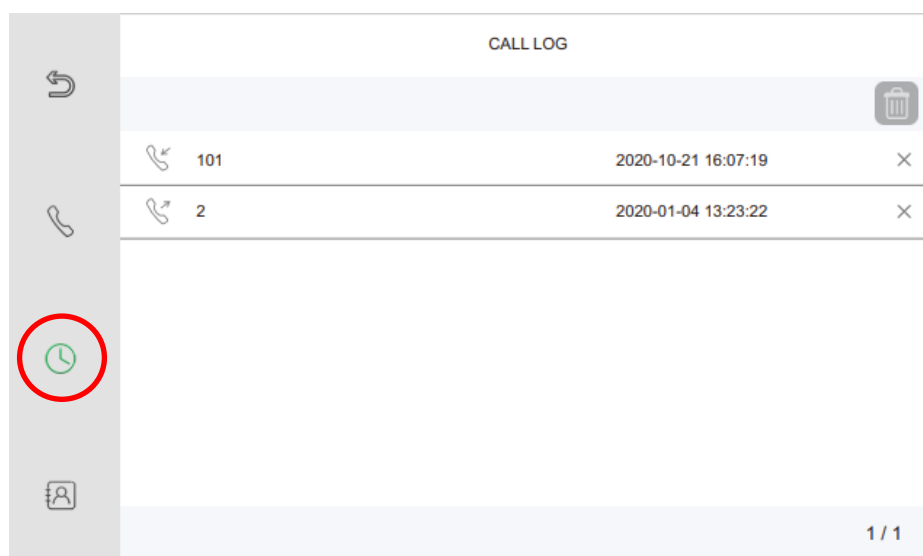

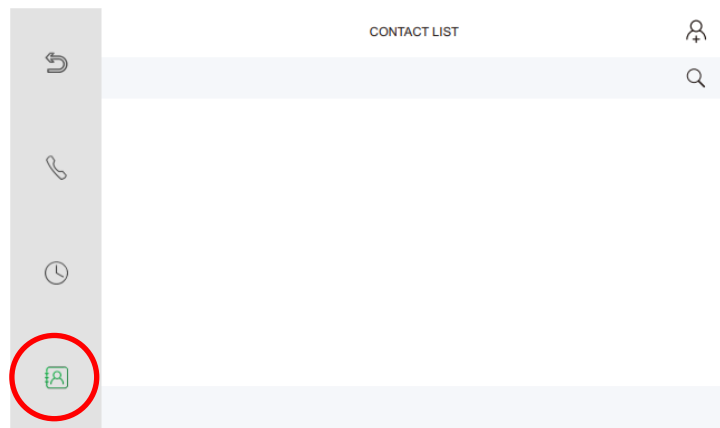

Contacts

Clicking the  button from the dialing window will open the "Contact list" window. Saved contacts are displayed in this window.





Button  allows to search contacts list.

Button  is used to return to the main screen.

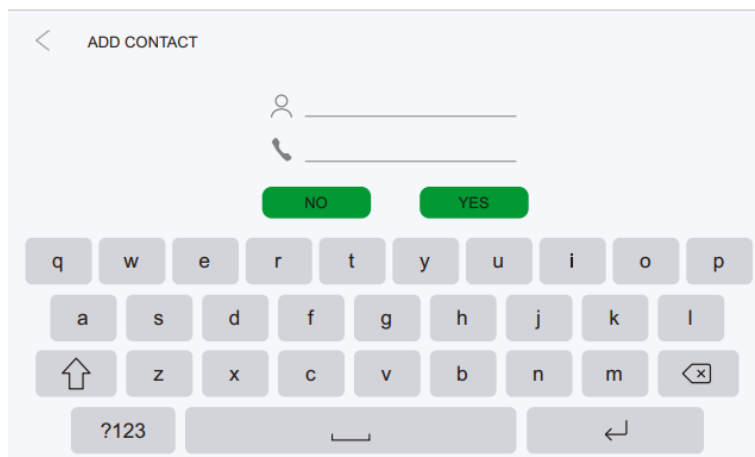
Button  allows to add new contacts. After pressing it, a new window "New contact" opens.





In the  field, enter the name of the contact, and in  the field, enter the same number as when dialing, i.e. 0/1/2/3/4/5/6/7/8/9/10 for reminders within the apartment, 1+ apartment number for other apartments in the same network and 2 + IP number for SIP / VOiP calls.



9.3 Eight-Channel monitoring

Pressing the  button from the main screen or during a conversation will open the video preview window from the added devices. By default, the split displays the image from 4 cameras. Clicking on an image will display that stream in full screen. If more than 4 devices have been added to the monitor, switch the preview to the next 4 windows by dragging the screen from right to left. Swiping from left to right goes back to the first 4 streams.

9.4 DVR

After pressing the  button from the main screen, a viewer of video files recorded by connected devices will open from Record mode doorbell press, recording during the preview and detection functions. After the video has been saved, a red dot will appear above the "Video" function icon to indicating the new video. Pressing the name of a given file will open it. Pressing X next to a folder / video will delete a single folder / video. Pressing the icon will select multiple files  for deletion, pressing again  will delete folders / videos.

9.5. Camera



After pressing the  button from the main screen, a viewer of photos taken by connected devices will open from Record mode doorbell press, screenshot during preview and detection functions. After saving the photo, a red dot will appear above the icon of the "Camera" function, indicating the new photo. Pressing the name of a given file will open it. Pressing X on a folder / photo will delete a single folder / photo. Pressing the  icon will allow you to select multiple files for deletion, pressing again  will delete folders / photos.

9.6 MULTI menu

9.6.1 Recording family audio message

Pressing the  button from the "MULTI" will start recording the message, the message can be played in "Messages" in the "Multi" menu. After recording, a red dot will appear above the "message" icon to indicate that the message has not been heard.

9.6.2 Message

After pressing the  button from the level of the "MULTI" menu, the voice message player recorded by users and the voice messages function will open. Pressing the name of a given file will open it. Pressing X on a folder / file will delete a single folder / file. Pressing the  icon will allow you to select multiple files for deletion, pressing  again will delete folders / files.

Voice mail

The voicemail function should be activated in Settings -> General Settings -> Ask for voicemail.

After clicking MULTI -> Messages and then the name of the message a toolbar will appear at the bottom of the screen. After selecting the , the Config attention tone window will open.

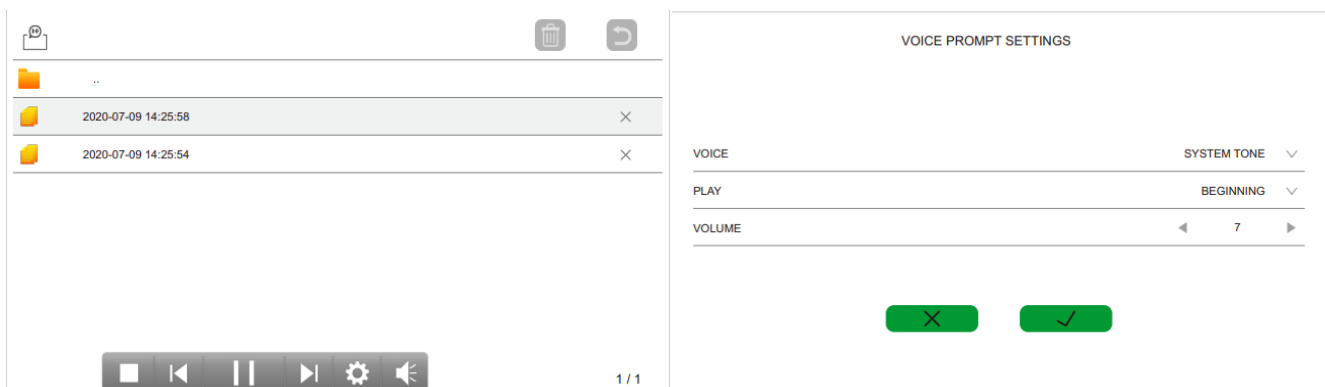



NO	Setting	Options	Notes
1	Tone type	System tone	Default system auto-leave message.
		User tone	User's customized auto-leave message
2	Play type	Beginning tone	The selected message will be the beginning tone.
		Ending tone	The selected message will be the ending tone.
3	Attention tone volume	0-9	Auto-leave message volume

Voicemail works as follows when you miss a call (Ringtone duration), the auto-leave message is played. After the beginning tone, the guest has 30 seconds to leave a message. After 30 seconds to leave a message, a ending tone will be played. Initial and final notifications must be configured for the mail to function properly.



9.6.3 Listen

The "Listen" function allows to listening the other monitors' surroundings within the apartment. Must agree to listen to the monitor from the Settings -> General settings -> Possible to listen to this screen. After pressing the  button from the "MULTI" menu level, the "Listening" window will open. The message "Listening to Others" appears in the monitor, and the message "Listened by others" appears in the second monitor. You can listen to only one monitor, in the case of more monitors, select which one want to listen to.

9.6.4 Music

After pressing the  button from the "MULTI" menu, the music player will open. MP3 files should be uploaded to the MUSIC folder on the SD card. Pressing the name of a given file will open it. The player keeps looping and automatically goes to the first track after playing the last track. Pressing X on a folder / file will delete a single folder / file. Pressing the  icon will allow you to select multiple files for deletion, pressing again  will delete folders / files.

9.6.5 Photo

After pressing the  button from the "MULTI" menu, the digital photo frame will open. .JPG files with a maximum resolution of 1920 x 1080 should be put in the PHOTO folder on the SD card. Pressing the name of a given file will open it. The frame displays the photo for 7 seconds then moves to the next one. After displaying the last one, it automatically jumps back to the first one. Pressing X on a folder / file will delete a single folder / file. Pressing the  icon will allow you to select multiple files for deletion, pressing again  will delete folders / files.

9.6.6 Broadcast

The "Broadcast" function allows to broadcast messages to other monitors within the apartment. After pressing the  button from the "MULTI" menu level, the "Broadcasting" window will open. The message "Broadcast request" will appear on the monitor, while the message "Broadcasting ..." will appear on the other monitors. You can then make a message.

10. Tuya mobile APP

10.1 APP instalation

For Android devices, open "Google Play" and for iOS devices, select "App Store". Search and download Tuya Smart.



10.2 Apply an account

After installing the application, for it to work properly, you need to create an account associated with the e-mail address. Then set up a "Family".

10.3 Connection methods

The monitor can be added to the Tuya mobile application via wired and wireless networks. To add a device in the application, press the icon  and then select Add device.

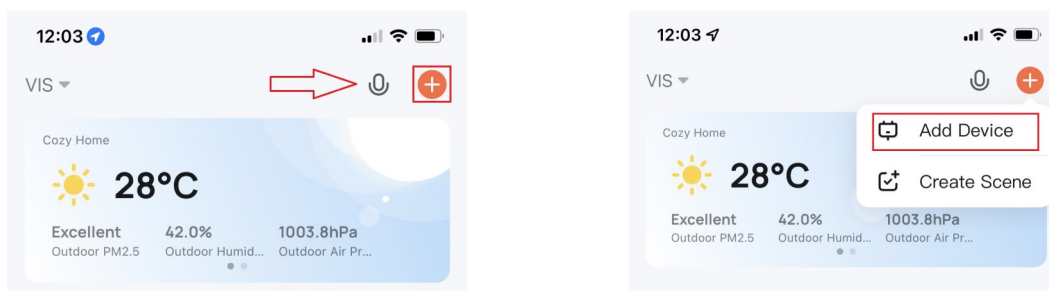

Adding via QR code

To add a device using the QR code, press the  button in the upper right corner of the screen. Scanning of the QR code will start. The QR code is available in Settings -> Info.

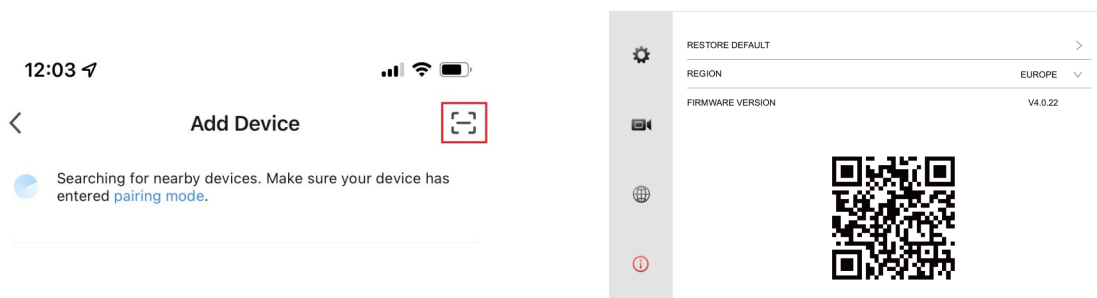

After completing the adding process, enter the name of the device and optionally select the room in which monitor is located.

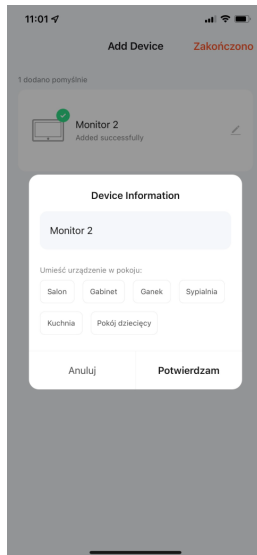

Manual adding

To add a device manually, select the "Camera & Lock" category then (Smart Camera (Wi-Fi)).



Then, in the upper right corner, select the connection method to "Cable",

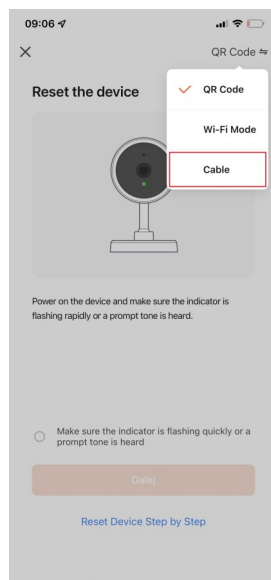

Confirm that the device is in enrollment mode and press "Next"

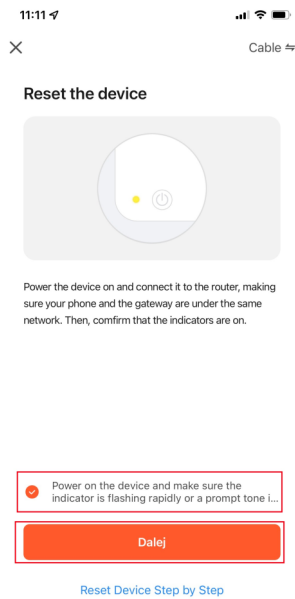

After completing the adding process, enter the name of the device and optionally select the room in which monitor is located.

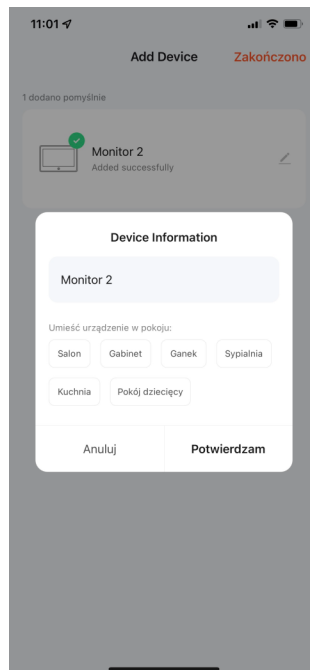

10.4 APP operation

After starting the application, a view of all devices included in the created house is displayed. After selecting the monitor, the main screen of the device will be displayed.

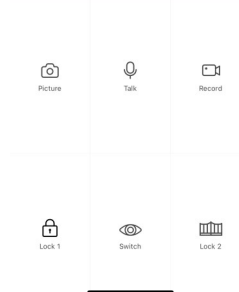
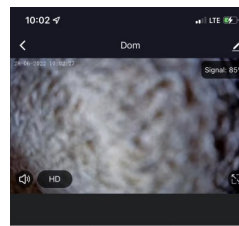
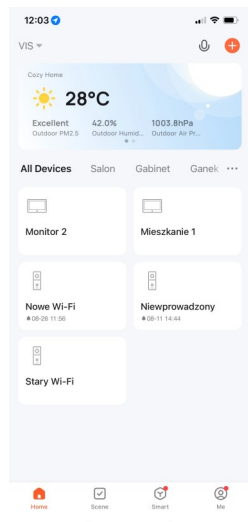

NO	Button	Name	Description
1		Signal	Signal strength as a percentage
2		HD/SD	Switch between high definition and standard definition
3		Mute	Switch between high and low quality
4		Full-screen mode	Opens the preview in full screen mode
5		Picture	Takes a screenshot
6		Talk	Press button to begin talking
7		Record	Starts recording, pressing the button again stops recording
8		Lock1	Open the door lock
9		Switch	Switch preview between devices
10		Lock2	Open the gate
11		Playback	Viewing recordings in the device memory
12		Settings	APP settings
13		Back	Back to the "Family" view

Icon indicates opening of door lock relay.

Icon indicates opening of gate relay.

Icon indicates talking.

Notes:

- Android devices can view saved photos and videos from the "Photo Album" in the application, while on iOS devices they can view saved photos and videos from the "Photos" application.
- The "DVR" functions should be started from the monitor level, only the recordings saved in the monitor's memory can be viewed in the "Playback".
- Recordings are saved in accordance with the time set on the monitor, so it is important that the time between the monitor and the application is synchronized.
- Maximum number of devices that can be added to a single house: 200.
- Maximum number of devices that can log into the home at the same time: 200.
- Maximum number of houses that can be created in the app: 20.
- Maximum number of family members that can be added to the home: 20.
- Maximum number of rooms in the house: 20.
- Maximum number of devices that can be added to a room: 50.
- The device can be shared to 20 users.
- Maximum number of houses can be shared: 20.
- Up to 6 users can be logged into the device at the same time.

10.5 App settings

After pressing the  button from the main screen of the device, the settings window will open.

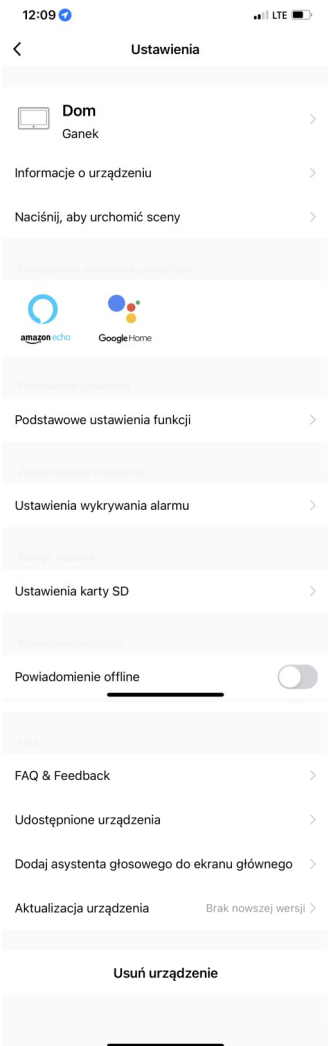

The screenshot shows the 'Ustawienia' (Settings) screen of the application. The settings are organized into several sections:

- Dom (Ganek):** Changing the name and room of the monitor.
- Informacje o urządzeniu:** Associated account, IP address, device ID, signal strength.
- Naciśnij, aby uruchomić sceny:** (No annotation provided)
- Podstawowe ustawienia funkcji:** Audio-mode.
- Ustawienia wykrywania alarmu:** PUSH notifications on detection from panels. The schedule must be set to On for proper operation. and Close in the field motion detection along with the "Notifications" function.
- Ustawienia karty SD:** Capacity, Usage, SD Card Format.
- Powiadomienie offline:** When the option is on, the application will send a notification when the monitor is offline for more than 30 minutes.
- FAQ & Feedback:** (No annotation provided)
- Udostępnione urządzenia:** Share the device with other families / users.
- Dodaj asystenta głosowego do ekranu głównego:** (No annotation provided)
- Aktualizacja urządzenia:** Brak nowszej wersji (No annotation provided)
- Usuń urządzenie:** Deleting device.

Audio-Mode

One-way audio - keep the Talk button pressed while talking to the visitor through the app.

Two-way audio - while talking to the visitor via the app, simply press the Talk button.

Deleting device

When removing a device, first use the "Unlink app account" option in the network settings of the monitor, then remove the monitor from the Tuya application. If the "Unlink app account" option is used and the monitor is not removed from the Tuya user account only by manual assignment, it will not be possible to associate the monitor with the new Tuya account.

10.6 Answering calls

When there is an incoming call and the "push message via app" option is enabled in the monitor's network settings. After the notification delay time, the monitor will redirect the call to the applications.

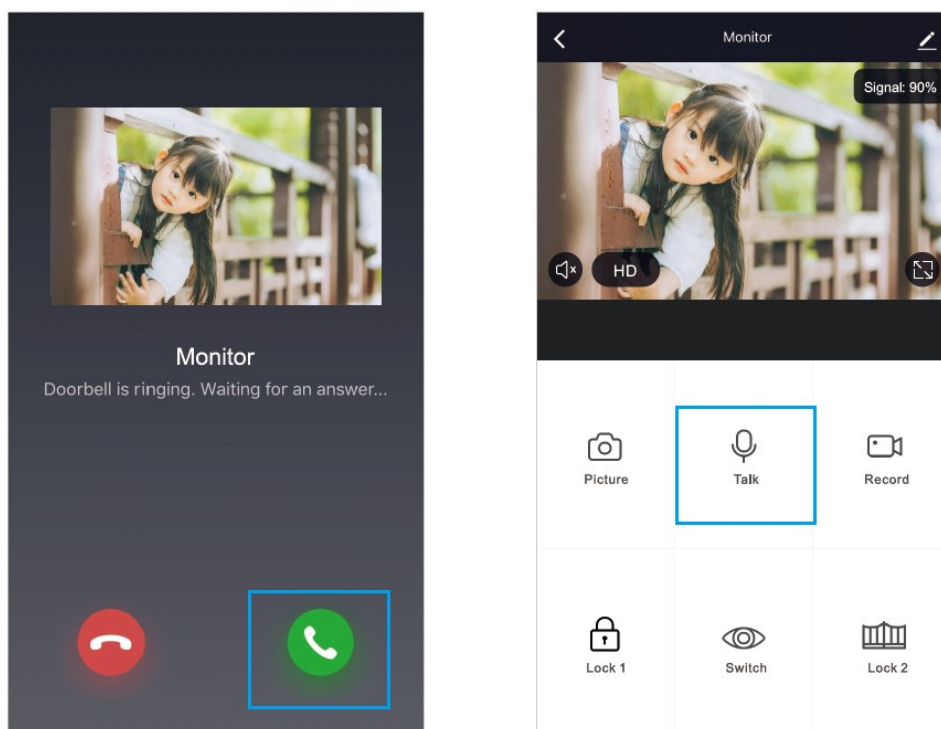

After answering the call with the green receiver, press or hold (depending on the Audio mode settings) the "Talk" button. After answering the call, the main screen of the device will appear and you will be able to use the options to screenshot, record, unlock, etc.

Note:

On iOS devices, redirection works not in the form of a call but PUSH notifications.

11. Specification

Model		NVE-2W-MV108WIFI-W/B
Memory	Flash	128 MB
	RAM	128 MB
	Operating system	Linux
	Micro SD card	Max 128 GB; max v.2.0 CLASS 10
Display	Diagonal	8"
	Resolution	1200 x 800
	Operation method	Touch screen
Audio	Input	Built-in omnidirectional microphone
	Output	Built-in loudspeaker
	Compression standard	G.711U
	Compression rate	64 Kbps
	Quality	Noise suppression and echo cancellation
Network	BUS parameters	2-wire BUS, non-polarity
	Protocols	TCP/IP, RTSP, SIP
	Built-in WiFi	2.4/5 GHz 802.11 a/b/g/n
General	Power supply	2-wire BUS / DC24V-36V
	Power consumption	7.5 W (max)
	Ringbell	NO (MAX AC/DC 36 V 4 A)
	Support streams	Main stream: Max 5MP 25FPS Sub stream: Max 1MP 30FPS
	Video compression standard	H.265 (default), H.264
	Working temperature	-10 °C—50 °C
	Working humidity	10%-90%
	Dimensions	200 x 149 x 23.5 mm
	Weight	400 g

W — White housing colour

B — Black housing colour

NOTATKI (NOTES)

AAT SYSTEMY BEZPIECZEŃSTWA sp. z o.o.



ul. Puławska 431, 02-801 Warszawa tel. 22 546 05 46, faks 22 546 05 01 e-mail: aat.warszawa@aat.pl, www.aat.pl	Warszawa
ul. Koniczynowa 2a, 03-612 Warszawa tel./faks 22 811 13 50, 22 743 10 11 e-mail: aat.warszawa-praga@aat.pl, www.aat.pl	Warszawa II
Antoniuk Fabryczny 22, 15-741 Białystok tel./faks 85 688 32 33, 85 688 32 34 e-mail: aat.bialystok@aat.pl, www.aat.pl	Białystok
Fordońska 183, 85-737 Bydgoszcz tel./faks 52 342 91 24, 52 342 98 82 e-mail: aat.bydgoszcz@aat.pl, www.aat.pl	Bydgoszcz
ul. Ks. W. Siwka 17, 40-318 Katowice tel./faks 32 351 48 30, 32 256 60 34 e-mail: aat.katowice@aat.pl, www.aat.pl	Katowice
ul. Prosta 25, 25-371 Kielce tel./faks 41 361 16 32, 41 361 16 33 e-mail: aat.kielce@aat.pl, www.aat.pl	Kielce
ul. Biskupińska 14, 30-737 Kraków tel./faks 12 266 87 95, 12 266 87 97 e-mail: aat.krakow@aat.pl, www.aat.pl	Kraków
ul. Karola Olszewskiego 5B lok.6, 20-481 Lublin tel. +48 602 785 010 e-mail: aat.lublin@aat.pl, www.aat.pl	Lublin
ul. Dowborczyków 25, 90-019 Łódź tel./faks 42 674 25 33, 42 674 25 48 e-mail: aat.lodz@aat.pl, www.aat.pl	Łódź
ul. Raclawicka 82, 60-302 Poznań tel./faks 61 662 06 60, 61 662 06 61 e-mail: aat.poznan@aat.pl, www.aat.pl	Poznań
Al. Niepodległości 606/610, 81-855 Sopot tel./faks 58 551 22 63, 58 551 67 52 e-mail: aat.sopot@aat.pl, www.aat.pl	Sopot
ul. Zielona 42, 71-013 Szczecin tel./faks 91 483 38 59, 91 489 47 24 e-mail: aat.szczecin@aat.pl, www.aat.pl	Szczecin
ul. Na Niskich Łąkach 26, 50-422 Wrocław tel./faks 71 348 20 61, 71 348 42 36 e-mail: aat.wroclaw@aat.pl, www.aat.pl	Wrocław

NIP: 9512500868, REGON: 385953687, BDO: 000433136

Wpisana do rejestru przedsiębiorców prowadzonego przez Sąd Rejonowy dla m.st. Warszawy w Warszawie,
XIII Wydział Gospodarczy Krajowego Rejestru Sądowego pod numerem KRS 0000838329,
kapitał zakładowy wpłacony w całości w wysokości: 17 005 000 PLN